

CHORUS W

Subwoofers SW 800 W

User manual / Manuel d'utilisation / 用戶手冊

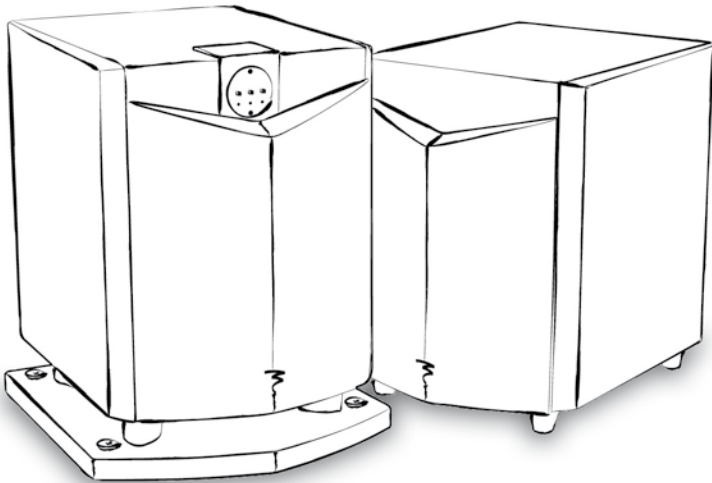

FOCAL[®]
the Spirit of Sound

Français page 20
中文27頁

CE

Focal-JMLab[®] - BP 374 - 108, rue de l'Avenir - 42353 La Talaudière cedex - France - www.focal.com

Tel. (+33) 04 77 43 57 00 - Fax (+33) 04 77 43 57 04

Due to constant technological advances, Focal reserves its right to modify specifications without notice. Images may not conform exactly to specific product.

A LIRE EN PREMIER !

F

INSTRUCTIONS DE SÉCURITÉ IMPORTANTES !



L'éclair représenté par le symbole foudre et contenu dans un triangle équilatéral, a pour objet de prévenir l'utilisateur de la présence de tension élevée au sein de l'appareil pouvant entraîner un risque de choc électrique.

CAUTION

RISK OF ELECTRIC SHOCK
DO NOT OPEN

Attention: Afin de prévenir tout risque de choc électrique, ne pas enlever le capot (ou l'arrière) de cet appareil. Aucune pièce n'est remplaçable par l'utilisateur. Pour entretien ou réparation, veuillez contacter une personne qualifiée.



Le point d'exclamation contenu dans un triangle équilatéral, a pour objet de prévenir l'utilisateur de la présence d'instructions importantes mentionnées dans le mode d'emploi et relatives à la mise en oeuvre et à l'entretien de l'appareil.

1. Lire ces instructions.
2. Conserver ces instructions.
3. Prendre en considération les mises en garde.
4. Suivre toutes les instructions.
5. Ne pas utiliser cet appareil en présence d'eau.
6. Nettoyer uniquement avec un chiffon sec.
7. N'obstruer aucun orifice de ventilation. Installer l'appareil en suivant les instructions du fabricant.
8. Ne pas installer l'appareil à proximité d'une source de chaleur tel un radiateur, une cuisinière, une bouche de chauffage ou tout autre appareil (y compris les amplificateurs) dissipant de la chaleur.
9. Respecter les instructions de sécurité concernant le cordon d'alimentation secteur. Le cordon d'alimentation présente deux lames dont l'une est plus large que l'autre. Un cordon avec mise à la terre contient deux lames ainsi qu'une troisième pour la connexion à la terre. La lame la plus large ou la troisième lame ont pour objet d'assurer votre sécurité. Si le cordon d'alimentation ne s'adapte pas à votre prise d'alimentation secteur, consultez un électricien et remplacez la prise secteur défectueuse.
10. Assurez-vous que le câble d'alimentation ne puisse être piétiné, écrasé ou pincé. Une attention toute particulière doit être accordée à la fiche d'alimentation et à la liaison du cordon avec l'appareil.
11. N'utiliser que les accessoires recommandés par le fabricant.
12. N'utiliser que les appareils de maintenance, pieds, trépieds, supports ou tables recommandés par le fabricant ou ceux vendus avec l'appareil. Lorsqu'un chariot est utilisé, redoublez de prudence lors du déplacement de l'ensemble chariot/appareil afin d'éviter toutes blessures par basculement.
13. Débranchez l'appareil en cas d'orage ou pendant de longues périodes pendant lequel l'appareil n'est pas utilisé.



14. Toute tâche de maintenance doit être réalisée par un personnel qualifié. Une maintenance est nécessaire à la suite de tout dommage occasionné à l'appareil tels que la détérioration du câble ou de la fiche d'alimentation, le déversement de liquide ou l'insertion d'objets à l'intérieur de l'appareil, l'exposition à la pluie ou à l'humidité, le mauvais fonctionnement ou le renversement de l'appareil.
15. Ne pas utiliser d'accessoires non recommandés par le fabricant de l'appareil afin d'éviter tout risque.
16. Ce produit doit être raccordé uniquement au type d'alimentation secteur indiqué sur l'étiquette figurant sur l'appareil. En cas d'hésitation sur le type d'alimentation de votre installation électrique, consultez le vendeur de votre produit ou votre fournisseur d'électricité. Pour les appareils prévus pour une utilisation à partir d'une batterie ou d'une autre source d'alimentation, se référer au manuel d'utilisation.
17. Si une antenne extérieure ou un réseau câblé est connecté à votre appareil, assurez-vous que l'antenne ou le câble soit raccordé à la terre afin de garantir une protection contre les surcharges électriques et les effets de l'électricité statique. Les informations relatives à la façon de relier correctement le mât à la terre, ainsi que le fil d'antenne à l'unité de décharge, la section des conducteurs, la position du système de décharge, la connection et les spécifications de l'électrode de terre sont contenues dans l'article 810 de la norme National Electricque, ANSI/ NFPA 70.
18. Une antenne extérieure doit toujours être tenue à l'écart des lignes haute tension ou des circuits électriques et d'éclairage de forte intensité ainsi que de l'endroit où elle serait susceptible de tomber sur de telles lignes haute tension ou circuits électriques. Lors de l'installation d'une antenne extérieure, un soin tout particulier doit être pris afin d'éviter tout contact avec de tels circuits, ceux-ci pouvant présenter un risque mortel.

19. Ne surchargez pas les prises murales, les rallonges électriques ou les prises multiples. Il pourrait en résulter incendies ou chocs électriques.
20. Ne jamais insérer un quelconque objet par les trous de ventilation de l'appareil. Il pourrait entrer en contact avec des composants soumis à de hautes tensions ou les court-circuiter et ainsi occasionner un incendie ou un choc électrique. Ne jamais répandre de liquide sur l'appareil.
21. Ne tentez pas de réparer cet appareil par vos propres moyens; l'ouverture de cet appareil peut vous exposer à des tensions dangereuses ou à d'autres risques. Pour toute intervention de maintenance, adressez-vous à un personnel qualifié.
22. Lorsque le remplacement de composants est nécessaire, assurez-vous que le technicien de maintenance utilise les composants spécifiés par le fabricant ou présentant des caractéristiques identiques à ceux correspondant à l'exemplaire d'origine. Des composants non conformes peuvent provoquer incendies, chocs électriques ou autres risques.
23. Après toute intervention ou réparation sur l'appareil, demandez au technicien de maintenance de procéder à des tests afin de vérifier que le produit fonctionne en toute sécurité.
24. L'appareil ne doit être monté sur un mur ou au plafond que si le constructeur le prévoit, et uniquement selon les fil d'antenne.
25. Le commutateur On/Off situé à l'arrière du subwoofer permet de déconnecter l'électronique du secteur. Il doit toujours rester accessible pour l'utilisateur.
26. Ne pas exposer à des égouttements d'eau ou des éclaboussures.

READ FIRST !



IMPORTANT SAFETY INSTRUCTIONS !

	<p>CAUTION RISK OF ELECTRIC SHOCK DO NOT OPEN</p>	
<p>The lightning flash with arrowhead symbol within an equilateral triangle, is intended to alert the user to the presence of uninsulated "dangerous voltage" within the product's enclosure that may be of sufficient magnitude to constitute a risk of electric shock to persons.</p>	<p>Caution : to prevent the risk of electric shock, do not remove cover (or back). No user-serviceable parts inside. Refer servicing to qualified service personnel.</p>	<p>The exclamation point within an equilateral triangle is intended to alert the user to the presence of important operating and maintenance (servicing) instructions in the literature accompanying the product.</p>
<ol style="list-style-type: none">1. Read these instructions.2. Keep these instructions.3. Heed all warnings.4. Follow all instructions.5. Do not use this apparatus near water.6. Clean only with dry cloth.7. Do not block any ventilation openings. Install in accordance with the manufacturer's instructions.8. Do not install near any heat sources such as radiators, heat registers, stoves, or other apparatus (including amplifiers) that produce heat.9. Do not defeat the safety purpose of the polarized or grounding-type plug. A polarized plug has two blades with one wider than the other. A grounding type plug has two blades and a third grounding prong. The wide blade or the third prong are provided for your safety. If the provided plug does not fit into your outlet, consult an electrician for replacement of the obsolete outlet.10. Protect the power cord from being walked on or pinched particularly at plugs, convenience receptacles, and the point where they exit from the apparatus.	<ol style="list-style-type: none">11. Only use attachments/accessories specified by the manufacturer.12. Use only with the cart, stand, tripod, bracket, or table specified by the manufacturer, or sold with the apparatus. When a cart is used use caution when moving the cart/apparatus combination to avoid injury from tip-over. 	<ol style="list-style-type: none">13. Unplug this apparatus during lightning storms or when unused for long periods of time.14. Refer all servicing to qualified service personnel. Servicing is required when the apparatus has been damaged in any way, such as power-supply cord or plug is damaged, liquid has been spilled or objects have fallen into the apparatus, the apparatus has been exposed to rain or moisture, does not operate normally, or has been dropped.15. WARNING: To reduce the risk of fire or electric shock, this apparatus should not be exposed to rain or moisture and objects filled with liquids, such as vases, should not be placed on this apparatus.16. To completely disconnect this equipment from the mains, disconnect the power supply cord plug from the receptacle.17. The mains plug of the power supply cord shall remain readily operable.18. Do not expose to dripping or splashing.

BITTE ZUERST LESEN!

D

WICHTIGE SICHERHEITSMASSNAHMEN!



Das Blitzsymbol in einem Dreieck weist den Nutzer darauf hin, dass eine Berührungsgefahr mit nicht isolierten Teilen im Geräterinneren, die eine gefährliche Spannung führen, besteht. Die Spannung kann so hoch sein dass sie die Gefahr eines elektrischen Schlags bei Personen birgt

CAUTION

RISK OF ELECTRIC SHOCK
DO NOT OPEN

ACHTUNG: UM SICH NICHT DER GEFAHR EINES ELEKTRISCHEN SCHLAGS, AUSZUSETZEN, DÜRFEN SIE NICHT DEN DECKEL (ODER DIE RÜCKSEITE) ENTFERNEN. IM GERÄTEINNEREN BEFINDEN SICH KEINE VOM NUTZER REPARIERBARE TEILE. ÜBERLASSEN SIE REPARATUREN DEM QUALIFIZIERTEN KUNDENDIENST



Ein Ausrufungszeichen in einem Dreieck weist den Nutzer auf wichtige Bedienungs- und Wartungsanweisungen in den Dokumenten hin, die dem Gerät beiliegen

1. Bitte lesen Sie diese Bedienungsanleitung aufmerksam durch. Sie sollten wirklich alle Hinweise zum Betrieb und zu Ihrer Sicherheit lesen, bevor Sie das Produkt in Betrieb nehmen.

2. Alle Warnhinweise auf dem(n) Produkt(en) oder in der Bedienungsanleitung müssen unbedingt beachtet werden.

3. Beachten Sie die Anleitung. Befolgen Sie bitte unbedingt alle Bedien- und Gebrauchshinweise.

5. Benutzen Sie dieses Produkt nicht in der Nähe von Wasser.

6. Verwenden Sie zur Reinigung keine flüssigen Reinigungsmittel oder solche aus der Sprühdose, sondern nur ein weiches Tuch.

7. Schlitze und Öffnungen im Gehäuse dienen der Entlüftung und sorgen für zuverlässigen Betrieb. Daher dürfen sie nicht verstellt oder abgedeckt werden. Stellen Sie dieses Produkt so auf, wie vom Hersteller empfohlen.

8. Stellen Sie das Produkt nicht in der Nähe von Wärmequellen auf (Heizstrahler, Heizkörper, Öfen usw.). Sollten Sie es in unmittelbarer Nähe eines Verstärkers aufstellen, klären Sie mit dem Hersteller, ob das zulässig ist.

9. Netzleitungen sollte man immer so verlegen, dass niemand auf sie steigt und dass sie nicht durch irgendwelche Gegenstände eingeklemmt werden. Besonders vorsichtig sollte man mit Netzkabeln an Steckern und Mehrfachdosen umgehen und an der Stelle, wo das Kabel aus dem Gerät kommt (Knick-Gefahr!).

10. Verwenden Sie ausschließlich Zubehör, das der Hersteller empfiehlt.

11. Benutzen Sie ausschließlich fahrbare oder sonstige Untergestelle, dreibeinige Standfüße, Untersetzbügel oder Tische, die der Hersteller empfiehlt oder die mit den Lautsprechern gekauft wurden. Verwenden Sie ein fahrbares Untergestell, müssen Sie darauf achten, dass dieses samt Lautsprecher nicht umkippt und Verletzungen verursacht.

12. Sie sollten dieses Produkt während eines Gewitters oder einer längeren Zeitspanne, in der es nicht verwendet wird (z.B. während des Urlaubs), vom Stromnetz trennen. 13. Überlassen Sie bitte Reparaturen unbedingt qualifizierten Servicetechnikern. Bei den folgenden Beschädigungen trennen Sie bitte das Gerät vom Stromnetz und suchen Sie eine autorisierte Werkstatt auf: defektes Netzkabel oder Netzstecker, Ins Gehäuse sind Gegenstände oder Flüssigkeiten eingedrungen, das Gerät wurde Regen oder Wasser ausgesetzt, das Gerät arbeitet nicht einwandfrei oder fiel herunter.

14. Verwenden Sie kein Zubehör, das vom Hersteller nicht ausdrücklich freigegeben wurde, sonst riskieren Sie einen Kurzschluss oder andere Schäden.

15. Dieses Produkt darf nur mit derjenigen Netzspannung betrieben werden, die auf dem Hinweisschild angegeben ist. Sollten Sie nicht genau wissen, welche Netzspannung in Ihrem Haus vorhanden ist, fragen Sie Ihren Händler. Hinweise zur Handhabung von Produkten, die von Batterien, Akkus oder einer anderen Energiequelle gespeist werden finden Sie in der entsprechenden Bedienungsanleitung.

16. Vermeiden Sie eine Überlastung von Steckdosen, Verlängerungskabeln oder Mehrfachdosen, weil das zu Brandgefahr und Stromschlagrisiko führen können.

17. Achten Sie darauf, dass niemals irgendwelche Fremdkörper durch die Öffnungen ins Geräterinnere fallen. Diese könnten mit Spannung führenden Teilen in Berührung kommen oder einen Kurzschluss auslösen. Dadurch entsteht möglicherweise die Gefahr eines Stromschlags oder dass ein Gerät in Brand gerät. Verschütten Sie auch niemals irgendwelche Flüssigkeiten über dem Gerät.

18. Versuchen Sie niemals das Gerät selbst zu reparieren. Wenn Sie die Abdeckung abnehmen oder entfernen, können Sie sich gefährlichen Spannungen oder anderen Gefahrenquellen aussetzen. Überlassen Sie bitte Reparaturen unbedingt qualifizierten Servicetechnikern.

19. Wurden Ersatzteile benötigt, vergewissern Sie sich, dass der Servicetechniker Originalteile des Herstellers verwendet hat oder dass die verwendeten Ersatzteile die gleichen technischen Werte besitzen wie die Originalteile. Der Einbau von ungeeigneten Ersatzteilen kann zu Brand, Stromschlaggefahr oder anderen Schäden führen.

20. Bitten Sie nach allen Service- oder Reparaturarbeiten den Servicetechniker einen Sicherheitstechniker einen Sicherheitstest durchzuführen, um zu gewährleisten, dass das Gerät in einem ordnungsgemäßen Betriebszustand befindet.

21. Montieren Sie die Lautsprecher nur dann an einer Wand oder an der Decke, wenn es der Hersteller empfiehlt und folgen Sie dabei seinen Anweisungen.

LÉASE PRIMERO.

E

IMPORTANTES INSTRUCCIONES DE SEGURIDAD



El símbolo del relámpago con punta de flecha, dentro de un triángulo equilátero, alerta al usuario de la presencia de una «tensión peligrosa» sin aislar en el interior del producto, que puede ser de la suficiente magnitud como para constituir un riesgo de descarga eléctrica para las personas.

CAUTION
RISK OF ELECTRIC SHOCK
DO NOT OPEN

PRECAUCIÓN: Para reducir el riesgo de descarga eléctrica, no retire la tapa (ni la cubierta posterior). En el interior no hay piezas utilizables por el usuario. Cualquier reparación deberá ser realizada por personal técnico cualificado.



El signo de exclamación dentro de un triángulo equilátero alerta al usuario de la existencia de importantes instrucciones sobre funcionamiento y mantenimiento (asistencia) en la documentación que acompaña al equipo.

1. Lea las instrucciones.
2. Guarde las instrucciones.
3. Observe todas las advertencias.
4. Siga todas las instrucciones.
5. No utilice este equipo cerca del agua.
6. Limpie el equipo únicamente con un paño seco.
7. No bloquee las aberturas de ventilación. Realice la instalación de acuerdo con las instrucciones del fabricante.
8. No instale el equipo cerca de ninguna fuente de calor, tales como radiadores, estufas u otros aparatos que generen calor, incluidos los amplificadores.
9. No anule la función de seguridad del conector polarizado o con toma de tierra. El conector polarizado tiene dos patillas, una más ancha que la otra. El conector con toma de tierra tiene dos patillas y una tercera de conexión a tierra. La lámina ancha o tercera patilla son una medida de seguridad. Si no encaja en la base, consulte a un electricista la sustitución de la toma obsoleta.
10. El cable de alimentación debe protegerse para que no resulte aplastado o pellizcado, especialmente en los conectores, bases múltiples y punto de salida del equipo.
11. Utilice exclusivamente los accesorios indicados por el fabricante.
12. Instale el producto únicamente en el carro, estante, trípode, soporte o mueble que recomiende el fabricante o acompañe al producto. Si utiliza un soporte con ruedas, exteme las precauciones cuando traslade el conjunto para evitar daños en caso de vuelco.
13. Desconecte el equipo durante las tormentas eléctricas y cuando no se vaya a utilizar durante un período prolongado.

14. Las tareas de servicio técnico deberán ser realizadas por personal cualificado. Dicha asistencia será precisa cuando la unidad haya resultado dañada de alguna forma, como por ejemplo: cable o conector de alimentación dañados, entrada de líquido o cuerpo extraño en la unidad, exposición a la lluvia o humedad, funcionamiento anómalo o caída del equipo.
15. Para evitar posibles riesgos, no utilice accesorios que no hayan sido recomendados por el fabricante.
16. Este producto deberá alimentarse únicamente con el suministro indicado en el etiquetado. Si no está seguro del tipo de suministro de su hogar, consulte al distribuidor del equipo o a su compañía eléctrica. En el caso de los productos concebidos para funcionar con pilas u otras fuentes de alimentación, consulte las instrucciones de uso.
17. Si se conecta una antena exterior o sistema de cable al equipo, compruebe que disponen de puesta a tierra como protección contra subidas de tensión y cargas estáticas acumuladas. El Artículo 810 del National Electrical Code, ANSI/NFPA 70, ofrece información sobre la correcta conexión a tierra del poste y la estructura de soporte, la conexión a tierra del cable de entrada a una unidad de descarga de antena, el tamaño de los conductores de tierra, la situación de la unidad de descarga de antena, la conexión a los electrodos de toma de tierra, y los requisitos del electrodo de toma de tierra.
18. Un sistema de antena exterior no deberá instalarse en la proximidad de tendidos eléctricos aéreos ni de otros circuitos de iluminación o corriente, ni en lugares en los que pueda interferir con dichas líneas de tensión o circuitos. Cuando instale un sistema de antena exterior, exteme las precauciones para evitar el contacto con las líneas o circuitos eléctricos, ya que podría tener consecuencias fatales.

19. No sobrecargue las tomas murales, cables alargadores o bases múltiples, y así evitará posibles riesgos de incendio o descarga eléctrica.
20. No introduzca objetos de ninguna clase en el equipo a través de sus aberturas, ya que podrían hacer contacto con puntos de tensión peligrosos o cortocircuitar piezas, con el consiguiente riesgo de incendio o descarga eléctrica.
- No permita que se derrame ninguna clase de líquido sobre el equipo.
21. No intente realizar tareas de asistencia técnica por su cuenta, toda vez que la apertura o retirada de las cubiertas podría entrañar riesgos de exposición a tensiones peligrosas o de otra naturaleza. Cualquier tarea de servicio técnico deberá ser realizada por personal cualificado.
22. En caso de que se necesiten piezas de repuesto, asegúrese de que el técnico de servicio utiliza recambios especificados por el fabricante o de las mismas características que la pieza original. Los recambios sin autorización pueden ocasionar riesgos de incendio o descarga eléctrica, entre otros.
23. Tras completar cualquier tarea de servicio o reparación en este producto, solicite al técnico que efectúe las comprobaciones de seguridad necesarias para determinar que el producto se encuentra en perfecto estado de funcionamiento.
24. El producto se montará en pared o techo únicamente siguiendo las recomendaciones del fabricante.

LEGGERE PRIMA DELL'USO! IMPORTANTI PRECAUZIONI DI SICUREZZA!



Il lampo con estremità a freccia contenuto in un triangolo equilatero rappresenta un allerta per l'utilizzatore, a significare la presenza di "corrente pericolosa" non isolata all'interno del cabinet del prodotto, corrente che potrebbe essere di magnitudine sufficiente a costituire un elemento di rischio di shock elettrico per le persone.

CAUTION
 RISK OF ELECTRIC SHOCK
 DO NOT OPEN

ATTENZIONE: Onde ridurre il rischio di shock elettrici, mai rimuovere il coperchio (o i fondelli) dell'apparecchio. Non ci sono parti riparabili dall'utilizzatore all'interno. personnel.



Il punto esclamativo all'interno di un triangolo equilatero rappresenta un allerta per l'utilizzatore, a significare la presenza di importanti istruzioni operative e di manutenzione (assistenza) nella letteratura che accompagna l'apparecchiatura.

1. Leggete queste istruzioni.
2. Conservate il Manuale.
3. Osservate tutte le Precauzioni.
4. Seguite tutte le Istruzioni.
5. Non impiegate questo apparato in prossimità di acqua.
6. Pulitelo solo con un panno asciutto.
7. Non ostruite alcuna fessurazione di raffreddamento. Installate l'apparecchio in osservanza delle istruzioni fornite dal costruttore.
8. Non installare l'apparecchio in prossimità di fonti di calore, quali termosifoni, stufe o altri apparati (inclusi gli amplificatori) che producono calore.
9. Non mancate di osservare le precauzioni di sicurezza rappresentate dagli elementi delle spine polarizzate o del tipo con messa a terra. Una spina polarizzata è costituita da due lamelle di cui una più grande dell'altra, una spina con messa a terra è costituita da due lamelle o da due connettori tubolari. La lamella più grande o il terzo connettore sono impiegati per la vostra sicurezza. Se la spina fornita non si adatta alla vostra presa, consultate un elettricista affinché tale presa, obsoleta, venga sostituita. da un terzo connettore di terra, una spina con messa a terra Impiegate solo staffe o accessori consigliati dal costruttore.
10. Proteggete i cordoni di rete in maniera tale che non vengano calpestati, interrotti o bucati da oggetti posti su di essi, con particolare attenzione ai punti di inserimento nelle prese elettriche e nel telaio dell'apparecchio.
11. Usate solo staffe/accessori specificati dal costruttore.
12. Impiegate solo quei carrelli, piedistalli, treppiedi, staffe o tavoli raccomandati dal costruttore o venduti assieme al prodotto. Quando usate un carrello per il trasporto, spostate con cautela l'insieme carrello/apparecchio così da evitare possibili danni alla persona derivanti da ribaltamento. Periodi di Non Impiego
13. Scollegate l'apparecchio dalla rete in caso di temporali, tempeste magnetiche, o quando si ipotizza di non impiegare l'apparecchio per lunghi periodi di tempo.

14. Fate effettuare eventuali interventi di assistenza solo da personale autorizzato e qualificato. L'assistenza va richiesta ogni volta che l'apparecchio presenta un danno di qualsiasi genere: cordone di rete o spina danneggiati, nel caso che liquidi o piccoli oggetti siano penetrati all'interno dell'apparecchio, ove l'apparecchio sia stato esposto all'umidità o alla pioggia, risulti non funzionare propriamente o sia caduto.
15. Non impiegate staffe o altri simili accessori che non siano stati espressamente consigliati dal costruttore. Potrebbero rivelarsi pericolosi. Calore. Il prodotto dovrebbe essere posizionato lontano da sorgenti di calore, come caloriferi, pompe di calore, essiccatori o altri prodotti (inclusi gli amplificatori) che producano calore.
16. Questo prodotto dovrebbe essere impiegato solo con alimentazione a 230V. come indicato sull'apposita etichetta. Se non siete sicuri del valore di corrente di alimentazione nella vostra zona, consultate il vostro rivenditore o l'ente fornitore di energia. Per prodotti il cui funzionamento è previsto a batteria, fate riferimento alle istruzioni operative.
17. Se all'apparecchio viene collegato ad un'antenna esterna o ad un sistema di ricezione via cavo, assicuratevi che l'antenna o il sistema via cavo siano correttamente messi a terra, così da fornire possibile protezione contro i picchi di corrente e le cariche statiche. L'Articolo 810 del National Electrical Code, contiene informazioni riguardanti la corretta messa a terra dell'impianto di antenna e delle sue strutture di supporto, la messa a terra del cavo interno ad un'unità di scarico dell'antenna, le dimensioni dei connettori di terra, il posizionamento dell'unità di scarico dell'antenna, il collegamento agli elettrodi di messa a terra, e le specifiche per l'elettrodo di messa a terra.

18. Un sistema d'antenna esterno non dovrebbe mai essere posizionato nelle vicinanze di linee ad alta tensione o di impianti d'illuminazione o altre circuitazioni di potenza, né in luoghi ove nell'eventualità di caduta del sistema, esso possa finire sulle già menzionate installazioni. Quando si monta un sistema di antenna esterna, va usata estrema cautela nel non rischiare mai di toccare tali installazioni, dal momento che il contatto con esse può risultare fatale.
19. Mai sovraccaricare le prese di rete, le prolunge o i ricettacoli dei cordoni, dal momento che ciò può comportare rischi d'incendio o di shock elettrico.
20. Mai inserire oggetti di alcun tipo nelle fessure del mobile dell'apparecchio, dal momento che potrebbero entrare in contatto con punti di corrente pericolosi o creare cortocircuiti che possono essere causa d'incendio o di shock elettrico. Mai far entrare liquidi nell'apparecchio.
21. Mai tentare di riparare l'apparecchio per proprio conto, dal momento che l'apertura o la rimozione delle coperture può esporvi a scariche di corrente ed altri rischi. Rivolgetevi a personale qualificato.
22. Ove occorran parti di ricambio, assicuratevi che il servizio tecnico impieghi quelle parti specificate dal costruttore o che abbiano le medesime caratteristiche delle parti originali. Sostituzioni arbitrarie possono essere causa di incendio, shock elettrico o altri danni.
23. Dopo l'effettuazione di qualsiasi intervento di assistenza o di riparazione, domandate al tecnico di effettuare una verifica di sicurezza, onde determinare che l'apparecchio sia nelle corrette condizioni operative.
24. Il prodotto dovrebbe essere montato a parete o a soffitto solo se espressamente raccomandato dal costruttore.

LEIA PRIMEIRO!

P

IMPORTANTES PRECAUÇÕES DE SEGURANÇA



O símbolo de um relâmpago com uma ponta de seta, dentro de um triângulo equilátero, tem a intenção de alertar o utilizador para a presença de "tensão perigosa" não isolada dentro da caixa do produto, que pode ser de uma magnitude suficiente para constituir um risco de choque eléctrico às pessoas.

CAUTION
RISK OF ELECTRIC SHOCK
DO NOT OPEN

Cuidado: Para reduzir o risco de choque eléctrico não retire a tampa (ou o painel posterior).
Não há peças reparáveis no interior. Mandar reparar por pessoal qualificado.



O ponto de exclamação dentro de um triângulo equilátero tem a intenção de alertar o utilizador para a presença de instruções importantes de operação e manutenção na literatura que acompanha o aparelho.

1. Leia estas instruções.
2. Guarde estas instruções.
3. Respeite todos os avisos.
4. Siga todas as instruções.
5. Não utilize este aparelho perto de água.
6. Limpe apenas com um pano seco.
7. Não tape nenhuma abertura de ventilação. Instale de acordo com as instruções de fabrico.
8. Não instale perto de fontes de calor, como fogões ou outra qualquer fonte que irradie calor.
9. Não estrague a finalidade de segurança da ficha de polarização ou da ficha tipo terra. A ficha de polarização têm duas lâminas cada uma diferente uma da outra. A ficha de terra têm duas lâminas e uma terceira ligação á terra. Esta ficha só encaixa na tomada num sentido. Se a ficha não encaixar , contacte um electricista para substituir a sua tomada obsoleta.
10. Os cabos de alimentação devem ser colocados de forma a não serem passíveis de serem pisados ou esmagados por objectos, com particular atenção aos pontos junto a tomadas, tomadas de corrente e ao ponto de saída do produto.
11. Utilize unicamente acessórios específicos do fabricante.
12. Use somente com o carro, o carrinho, o tripé, o suporte ou a tabela especificada pelo fabricante. Quando um carro é usado, cuidado ao mover a combinação do instrumento do carro para evitar sobre ferimento da ponta.
13. Desligue o aparelho da tomada durante trovoadas ou longos períodos em que o aparelho não esteja em utilização.

14. Consulte tudo que presta serviços de manutenção ao pessoal de serviço qualificado. Prestar serviços de manutenção é requerido quando o instrumento estiver danificado, tais como o cabo da fonte de alimentação ou a tomada é danificada, líquido for derramado ou objectos caírem no aparelho, o aparelho for exposto à chuva ou à humidade, não funciona normalmente, ou ter caído no chão.
15. Não utilize acessórios não recomendados pelo fabricante, podem causar avarias.
16. Este produto deve ser utilizado apenas com o tipo de fonte de alimentação indicado na etiqueta da marca. Se não está certo do tipo de aprovisionamento eléctrico da sua casa, consulte o seu revendedor ou companhia de electricidade local. Para produtos concebidas para funcionar a pilhas ou outro tipo de alimentação, consulte o manual de instruções.
17. Se uma antena ou cabo exterior estiver ligado ao produto, tenha a certeza que o sistema de antena ou o cabo têm terra ligado para protecção de tensão e de cargas estáticas. Artigo 810 do Código Nacional de Electricidade ANSI/NFPA 70, fornece a informação no que diz respeito a terra apropriado da ligação - no fio a uma unidade da descarga da antena, à conexão a terra os electrodos, e às exigências para o eléctrodo terra.
18. Um sistema exterior de antena não deve ficar situado na vizinhança de linhas de potência aéreas ou de outros circuitos de luz eléctrica ou de potência, ou onde pode cair em tais linhas ou circuitos de potência. Ao instalar um sistema exterior da antena, cuidado extremo deve ser tomado não tocar nas linhas de potência ou circuitos, o contacto com elas poder seja fatal.

19. Não sobrecarregue tomadas de parede, cabos da extensão, ou receptáculos integrais de conveniência, com isto pode resultar em risco de fogo ou de choque eléctrico.
20. Nunca introduza objectos neste produto, podem tocar em pontos ou em tensão perigosa podendo assim resultar em fogo ou em choque eléctrico. Nunca derrame líquido em cima do produto.
21. Não tente prestar serviços de manutenção a este produto você mesmo, como abrir ou remover as tampas perigo tensão perigosa ou outros perigos. Consulte tudo que presta serviços de manutenção ao pessoal de serviço qualificado.
22. Quando as peças de substituição são requeridas, tenha a certeza que o técnico usou as peças de substituição recomendadas pelo fabricante ou as mesmas tem características iguais ás originais. Substituições não autorizadas podem resultar em fogo, choques eléctricos ou outros perigos.
23. Quando o produto estiver reparado, peça ao técnico de serviço que execute verificações de segurança para determinar se o produto está em condições de funcionar sem qualquer problema.
24. O produto pode ser instalado na parede ou num tecto seguindo as instruções do fabricante.

LUE TÄMÄ ENSIN! TÄRKEITÄ TURVALLISUUSOHJEITA!



Kolmion sisällä oleva salamatonnus varoittaa käyttäjää kotelon sisäisiä eristämättömiä jännitteistä. Jännitteet saattavat olla niin voimakkaita, että ne aiheuttavat vakavan sähköiskun vaaran.

CAUTION
RISK OF ELECTRIC SHOCK
DO NOT OPEN

VAROITUS: Vältä sähköiskun vaara alä avaa laitteen koteloa. Laitteen sisällä ei ole käyttäjän huollettavia osia. Anna valtuutetun huoltoliikkeen suorittaa kaikki huoltotyöt.



Kolmion sisällä oleva huutomerkki ilmoittaa, että käyttöohjeissa on erityisen tärkeitä kyseessä olevaan kohteeseen liittyviä käyttö- tai huolto-ohjeita.

<ol style="list-style-type: none"> 1. Tutustu käyttöohjeeseen. 2. Säilytä käyttöohje. 3. Huomioi varoitukset. 4. Noudata käyttöohjeita. 5. Älä käytä tätä laitetta veden läheisyydessä. 6. Käytä puhdistukseen vain kuivaa liinaa. 7. Älä tuki laitteen ilmastointiaukkoja. Sijoita laite käyttäipaikkaansa valmistajan ohjeiden mukaisesti. 8. Älä sijoita laitetta lämmönlähteiden läheisyyteen. Selloisia ovat esimerkiksi lämmittimet, lämmintilalattiat, tokat ja lämpöä tuottavat elektroniset laitteet, esimerkiksi vahvistimet. 9. Muista maadoituksen merkitys. Joissakin laitteissa on maadoitettu virtajohto. Maadoitetun pistokkeen tunnet siitä, että siinä on kahden kontaktipiikin lisäksi kaksi vastakkaisilla puolilla olevaa metalliliuskaa. Jos laitteesi sähköpistoke ei sovi seinäkoskettimeen, ota yhteyttä myyjäliikkeeseen tai sähköasentajaan. 10. Varmista, ettei virtajohto ole alltiina ulkoisille, esimerkiksi ihmisten tai eläinten kulkemisen aiheuttamille vaurioille, ja että johto ei jää kalusteiden alle puristukseen. Erityisen arkoja kohtia ovat pistokkeet ja virtajohtojen läpimeno laitteen koteloon. 11. Käytä vain valmistajan hyväksymiä tarvikkeita ja lisälaitteita. 12. Käytä laitteen sijoituksessa vain laitteen valmistajan hyväksymiä, valmistamia tai myymiä telineitä, hyllyjä, pöytiä, kiinnikkeitä ja pidikkeitä. Jos sijoitat laitteen pyörillä varustetulle laitehyllylle, varo liikuttamisen aikana laitteen pudottamista. 13. Irrota laite sähköverkosta ukkosen ajaksi tai jos pistout kotaa pidemmäksi ajaksi. Kytke laite irti myös antenni- tai kaapeliverkosta. 	<ol style="list-style-type: none"> 14. Jos laite kaipaa huoltoa, toimita se valtuutettuun huoltoliikkeeseen. Huolto on tarpeen, jos laite on jollakin tavalla vaurioitunut (esimerkiksi sen virtajohto tai pistotulppa on rikkoutunut), laitteen sisään on päässyt vieras esine tai nestettä, laite on kastunut, laite ei toimi normaalisti, vaikka noudatat kaikkia käyttöohjeita, tai jos laite on pudonnut. 15. Älä käytä muita kuin valmistajan suosittelemia lisätarvikkeita. Muut lisätarvikkeet saattavat aiheuttaa vaaratilanteen. 16. Laitteen saa kytkeä vain tyyppikilvessä mainittuun virtalähteeseen. Ellet ole varma kotisi verkkojännitteestä, kysy ohjeita jälleenmyyjästäsi tai sähkötoimittajaltasi. Paristo- tai akkukäyttöisten laitteiden yhteydessä toimintaohjeet löytyvät käyttöohjeesta. 17. Jos kytket laitteen ulkoantenniin tai kaapeliverkkoon varmista, että järjestelmä on maadoitettu jännitepiikkien ja staattisen sähkönsä varalle. Saat lisätietoa antenniasennuksista esimerkiksi viranomaisten ja jakeluoperaattoreiden kirjallisista ohjeista (esimerkkinä luku 810 oppaassa National Electrical Code, ANSI/NFPA 70). Niissä kerrotaan, miten antennimasto pitää maadoittaa, tarvittavien johtimien ja tarvikkeiden mitoituksesta ja muista asioista vaikuttavista seikoista. 18. Älä asenna ulkoantennia ylikulkevien sähkölinjojen tai muiden virtajohtojen läheisyyteen tai paikkaan, missä antenni saattaa pudotessaan koskettaa virtajohtoa. Varo myös koskettamasta virtajohtoja asentaessasi antennia, koska kosketus voi olla tappava. 	<ol style="list-style-type: none"> 19. Varmista, ettet ylikuormita takalevyn pistorasioita, jatkojohtoja tai seinäpistorasioita eli älä kytke niihin liian suurta virtaa kuluttavia laitteita. Ylikuormitus saattaa aiheuttaa tulipalon tai sähköiskun vaaran. 20. Älä koskaan työnnä mitään esineitä laitteen aukkoihin. Ne saattavat osua jännitteellisiin osiin tai aiheuttaa oikosulun, mikä voi puolestaan aiheuttaa tulipalon tai sähköiskun vaaran. Älä koskaan läikytä mitään nestettä laitteen päälle. 21. Älä yritä huoltaa laitetta itse, koska kotelon avaaminen altistaa sinut sähköiskun vaaraan. Jätä kaikenlainen huoltaminen valtuutetuille ammattilaisille. 22. Jos laite kaipaa huoltoa varmista, että asentaja käyttää vain alkuperäisvaraosia tai varoasia, joilla on samat ominaisuudet kuin alkuperäisvaraosilla. Väärien osien käyttö saattaa aiheuttaa tulipalon, sähköiskun tai muun vaaratilanteen. 23. Pyydä asentajaa suorittamaan tarvittavat turvallisuus tarkastukset kaikkien korjaus- ja huoltoimenpiteiden jälkeen. 24. Sijoita tuote seinälle tai kattoon vain siinä tapauksessa, että sellainen sijoitusvaihtoehto on mukana laitteen valmistajan sijoitusohjeissa.
---	---	--

ПРОЧИТАЙТЕ В ПЕРВУЮ ОЧЕРЕДЬ! ВАЖНЫЕ ИНСТРУКЦИИ ПО БЕЗОПАСНОСТИ!

R



Знак молнии в равностороннем треугольнике предназначен для предупреждения пользователя о наличии опасного напряжения в акустической системе, которое может привести к поражению вас электрическим током.

1. Прочитайте эти инструкции.
2. Обращайте внимание на предосторожности
3. Следуйте всем инструкциям
4. Не используйте оборудование вблизи воды
5. Используйте для очистки только сухую ткань
6. Не блокируйте вентиляционные отверстия.
Устанавливайте аппаратуру согласно инструкции производителя.
7. Не устанавливайте аппаратуру вблизи нагревательных приборов, например: батарей, нагревательных элементов, печей и других приборов (включая усилители), которые излучают тепло.
8. Терминалы для коннекторов типа "Банана" (Banana) закрыты защитными вставками, чтобы соответствовать электрическим стандартам, действующим в некоторых странах. Не вынимайте пластиковые защитные вставки (несмотря на то, что физически это возможно).
9. Необходимо строго соблюдать полярность коннекторов как для

CAUTION

RISK OF ELECTRIC SHOCK
DO NOT OPEN

Внимание! Чтобы избежать риска поражения электрическим током, не снимайте заднюю часть акустических систем. За сервисной поддержкой обращайтесь только к квалифицированному сервисному персоналу.

акустической системы, так и для усилителя. Терминал «+» должен быть подсоединен к соответствующему терминалу усилителя, а терминал «—» к минусовому терминалу.

10. Не наступайте и не пережимайте силовой кабель в том числе в месте, где он выходит из аппарата.



Восклицательный знак в равностороннем треугольнике предупреждает пользователя о существовании важных инструкций по эксплуатации и обслуживанию (сервису), прилагаемых к изделию.

11. Используйте дополнительные аксессуары только от Focal-JMlab.
12. Используйте только оригинальные аксессуары от Focal-JMlab, такие как: тележка, стойки, подставки, крепления, которые продаются или идут в комплекте с акустической системой. В случае, если вы используете тележку, будьте осторожны при транспортировке, чтобы избежать опрокидывание.
13. Для устройств, подключаемых к электрической сети, отключайте терминалы во время грозы или если не используете систему долгое время.
14. За сервисным обслуживанием обращайтесь только к квалифицированному персоналу. Внимание! Чтобы избежать риск поражения электрическим током, избегайте попадания влаги на систему, а также ее размещения вблизи жидкостей. Не ставьте вазы на акустическую систему.
15. Избегайте разбрызгивания воды и/или влаги на аппарат.

请先阅读！ 重要安全说明！



	<p style="text-align: center;">CAUTION RISK OF ELECTRIC SHOCK DO NOT OPEN</p>	
<p>三角形内闪电箭头符号是为了警示用户产品外壳中存在有未绝缘“危险电压”；这种电压强度较大，会构成对人体触电危险。</p>	<p>注意：为防止发生触电危险，请不要拆除盖体或后壳。本产品中不含有由用户自行维护的部件，需要时请联络合格之维修人员。</p>	<p>三角形感叹符号是为了提示用户注意随产品资料中包含操作和维护（服务）说明书。</p>
<ol style="list-style-type: none">1. 阅读这些重要说明；2. 保存这些重要说明；3. 注意所有警告内容；4. 遵守这些说明的要求；5. 切莫在靠近水的地方使用本设备；6. 请使用干燥的布清洁；7. 请不要堵塞任何通风孔。请按照生产商提供的指南进行安装；8. 切勿将本产品安装在靠近任何有热源的地方，譬如：散热器、换热器、火炉或其它可能产生热量的装置（包括放大器）；9. 不要忽视定位插头或接地型插头的安全作用。定位插头有两个插脚，一个宽一个窄；接地型插头有两个插脚和一条中线插脚。较宽插脚或第三条中线插脚具有安全保护功能。若所提供的插头不适合于您的插座，请咨询电工更换掉过时的插座；10. 请妥善保护好电源线，以免被践踏或挤压，尤其是插头处、预留空间方便插座处以引出设备；	<ol style="list-style-type: none">11. 仅可使用本产品生产商指定的配件或附件；12. 仅可使用本产品生产商指定的、或与本产品一同出售的运货手推车、底座、三脚架、支架或桌子。若使用货运小推车时，在推动过程中务必小心，防止发生倾翻造成的伤害； 	<ol style="list-style-type: none">13. 在雷雨天气或当本产品长时间不使用时，请拔下本产品的插头；14. 所有维修事宜，请向有资格的维修人员进行咨询。若本产品出现以下损坏情形的，必须给予维修，即：电源线或插头破损、液体溢出或有物件落入本产品内、本产品被暴露在雨水或潮湿的环境中、不能正常使用、或本产品被跌落；15. 警告：不要将本产品暴露于滴落物或泼洒物中，确保本产品上面不要放置任何装满液体，譬如花瓶等的物件；16. 若要将本产品完全断开交流电源，必须将电源线插头从交流插座上取下；17. 电源供应线上的插头应保持运作；18. 不要暴露本产品在滴水或溅水之处。

CHORUS SW 800 W

User manual/Manuel d'installation / 用戶手冊

12

F

Nous vous remercions d'avoir choisi les enceintes Focal et de partager avec nous notre philosophie "the Spirit of Sound". Ces enceintes de haute technicité intègrent les ultimes perfectionnements Focal en matière de conception de haut-parleurs pour la haute fidélité et le home cinéma. Afin d'exploiter toutes leurs performances, nous vous conseillons de lire les instructions de ce livret puis de le conserver avec précaution pour vous y référer ultérieurement.

GB

Thank you for choosing Focal loudspeakers. We are pleased to share with you our philosophy: "the Spirit of Sound". These high-performance speakers feature the latest technical developments from Focal in terms of speaker design, whether it is for high fidelity or home theater systems. In order to enjoy the maximum of their performance, we advise you to read this user's manual and to keep it carefully so that you can consult it later.

D

Vielen Dank, dass Sie sich Für Focal Lautsprecher entschieden haben. Gerne teilen wir mit Ihnen unsere Philosophie: "The Spirit of Sound". Was das Design von HiFi und Heimkinosystemen anbelangt, bieten diese Hochleistungs-Lautsprecher den neuesten technischen Stand von Focal. Um diese Lautsprecher voll nutzen und ihre Maximalleistung genießen zu können, sollten Sie das Benutzerhandbuch sorgfältig lesen und für die

spätere Einsichtnahme gut aufbewahren.

Die Focal-JMLab Garantie findet nur Anwendung, wenn die beigefügte Garantiekarte innerhalb von 10 Tagen nach Kauf bei uns eingeht.

ES

Gracias por elegir sistemas de altavoces de Focal. Nos complace compartir con usted nuestra filosofía: "The Spirit of Sound". Estos sistemas de altavoces de altas prestaciones de Focal se caracterizan por estar dotados de los últimos avances tecnológicos de Focal en términos de diseño, tanto para sistemas de alta fidelidad como de Home Cinema. Con el objetivo de que disfrute al máximo de las prestaciones de los equipos le recomendamos lea este manual detenidamente y conserve el mismo para futuras consultas.

La garantía Focal solo se aplicará si la tarjeta incluida en el embalaje es devuelta a nosotros en el plazo de diez días tras su compra.

I

Grazie per aver scelto i diffusori acustici Focal. Siamo felici di condividere con voi la nostra filosofia: "The Spirit of Sound". Questidiffusori ad alte prestazioni adottano gli ultimi sviluppi tecnici Focal in termini di design, sia per sistemi hi-fi, sia per home theater. Per godere il massimo delle loro prestazioni, vi invitiamo a leggere questo manuale e conservarlo per future consultazioni.

La garanzia Focal-JMLab è

valida solo se il certificato viene rispedito entro 10 giorni dall'acquisto.

FI

Haluamme kiittää Teitä Focal-tuotten hankinnasta. Meillä on ilo jakaa kanssanne meidän filosofiamme: "The Spirit of Sound". Nämä huippulaadukkaat kaiuttimet edustavat viimeisintä teknologiaa, jota vain Focal voi tarjota, oli kyseessä sitten auto- tai kotikaiuttimet. Pyydämme teitä tutustumaan huolellisesti käyttöohjeisiin ennen kaiuttimien käyttöönottoa.

Focal-JMLab takuu on voimassa vain, jos takuukortti on palautettu meille 10 päivän sisällä ostosta.

RU

Спасибо за то, что Вы выбрали акустические системы Focal. Мы рады поделиться с Вами нашей философией: «Сущность звука». Эти высококачественные акустические системы объединили в себе последние технические достижения Focal в сфере разработки динамиков. Системы домашнего кинотеатра Focal, способны обеспечить высококачественное звучание любимой музыки и кинофонов. Для того, чтобы насладиться их лучшими качествами, мы советуем Вам ознакомиться с этой инструкцией и сохранить ее для последующих справок.

Гарантия Focal-JMLab распространяется только в случае, если гарантийная карточка будет возвращена нам в течение 10 дней с даты покупки.

CN

祝贺和感谢您购买法国 Chorus W sub 有源超低音扬声器。

我们很高兴能与您分享我们的理念：“声音的热情追求，音乐的极限发挥”。无论是高品质音响或家庭影院系统，这高性能超低音扬声器俱备 FOCAL 最新技术发展音箱设计 and 声音放大技术，无论是高品质音响或家庭影院系统均有出色表现。为了尽情享受产品的最佳表现，我们建议您阅读本用户手册，并妥善保存以便您随时参考。

J

フォーカルスピーカーをお選び頂きましてありがとうございます。"サウンドのエスプリ"をお客様と共に分かち合える機会を得ましたこと最大の喜びです。フォーカル社はハイファイ及びホームシアターシステム ユースに関わらず、常に将来を見据えた最新技術を投入していることがこれらの高性能スピーカーシステムの最大の特徴です。

最大限の性能を楽しむために、この取扱説明書をご熟読のうえ保管してください。

CHORUS SW 800 W

User manual

Breaking-in period

The driver used in the Chorus subwoofer is made up of complex mechanical elements and requires an adaptation period before it delivers the best of its performances. They must get adapted to the temperature and humidity conditions of their environment. This breaking-in period depends upon the encountered conditions and can last several weeks. In order to shorten this period, we advise you to let your subwoofer operate for about twenty hours at medium level, playing standard music programs, but with a large amount of bass. Once the components of the loudspeaker are completely stabilized, it is possible to enjoy the real performances of your self powered subwoofer.

The Focal-JMLab guarantee only applies if the enclosed guarantee card is returned to us within 10 days of purchase.

Specifications

27cm (11") W® subwoofer.

SW 800 W: 350Wrms (500W max) BASH® amplifier.

Braced precision MDF cabinet, non parallel inner wall structure.

Powerflow system.

Features:

- Active high-pass crossover
- Phase inverter
- LFE direct input
- Stereo input
- High level input/output
- Autopower
- Boost mode
- Subsonic mode
- Night mode

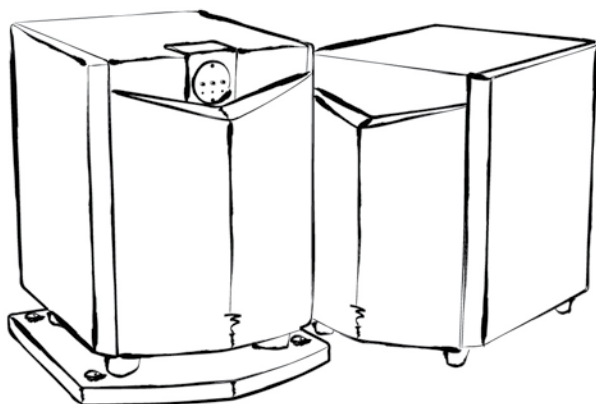

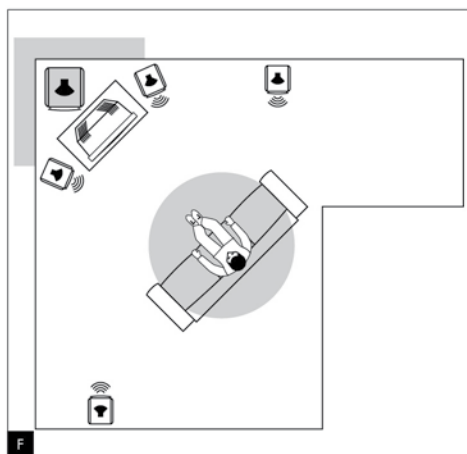
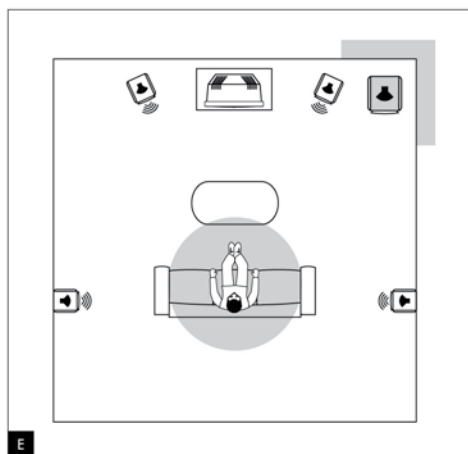
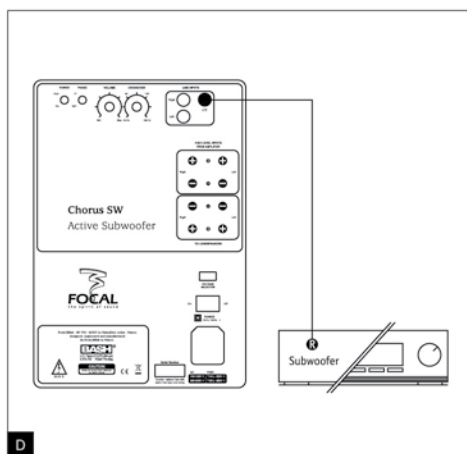
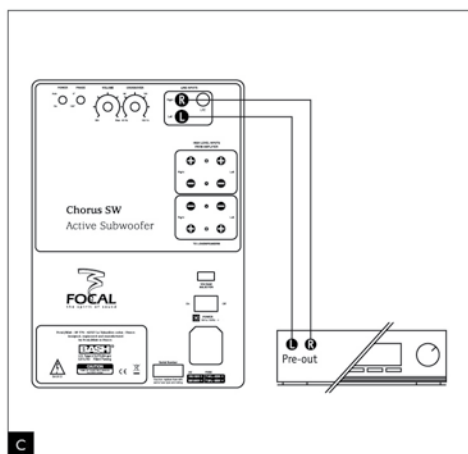
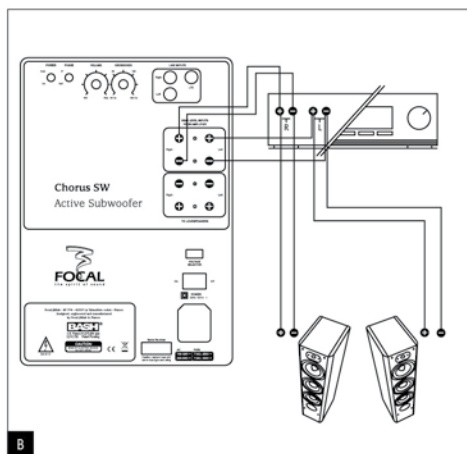
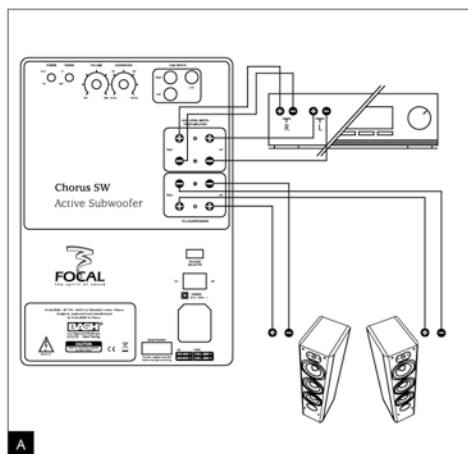

CHORUS SW 800 W

User manual

15

Connections

"High level" inputs

When using a standard two-channels stereo amplifier, the subwoofer must be connected through the "high level inputs". The two stereophonic loudspeakers will then have to be connected directly to the amplifier (**fig. A**) or the high level outputs of the subwoofer (**fig. B**). It is imperative to respect the connectors' polarity of both the loudspeaker and amplifier. The positive terminal "+" (red) must be connected to the corresponding amplifier's terminal (red) and the negative terminal "-" (black) to the negative terminal of the amplifier.

Low level inputs on RCA

When using a two-channels amplifier with pre-out line outputs, the subwoofer must be connected through RCA stereo inputs "line inputs Right/Left" (**fig. C**).

LFE input

When using an audio/video, multi-channel amplifier, the single LFE input should be connected to the mono "Subwoofer" output of the audio/video amplifier (**fig. D**).

Positioning

Contrary to conventional, hi-fi loudspeakers, which have to be placed at a reasonable distance from the walls and the listening area corners, we recommend placement of the Profile subwoofer in a corner of the listening area (**fig. E, F**). If the subwoofer is placed against only one wall or too far from the walls, the very large wavelength of the bass delivered by the subwoofer will excite the resonance of the listening room in an unpredictable way. Frequency response linearity will then be compromised and sound rendition will be affected (lack of depth, "boomy sound", poor bass, difficult or impossible coupling with the other loudspeakers). If you put the sub in a corner, the resonant frequencies of the room will be more linear and predictable. In such a configuration, you will not only benefit from an optimum perception of the bass frequency range but the bass level will also increase by 6dB (**fig. D**). If a particular disposition of the room does not allow placement of the subwoofer in a corner, we recommend that you try different configurations until you find the best possible sound. Generally, the subwoofer should be placed along the front wall of a listening room. As bass frequency waves are omni-directional, the sound dispersion will not be affected if a piece of furniture or an object is placed between the subwoofer and the listening area. It is then possible to hide the subwoofer behind a piece of furniture as long as the bass frequency dispersion is not affected.

Magnetic disturbance

The subwoofer generates a magnetic field that may interfere with other sensitive household appliances. It is strongly advised to not place the subwoofer closer than 50cm (20") to your TV screen (**fig. H**). Frame geometry as well as colours can be severely distorted by a magnetic field if the loudspeaker is placed too close to the cathode ray tube. Generally, all sensitive media (audio tapes, video tapes, magnetic data storage, projector and CRTS overhead-projector) should not be placed close to any non-shielded loudspeaker.

Accessories

The Chorus SW 800 W include four decoupling spikes (cones). These spikes ensure a better stability, particularly if the floor is not perfectly flat and smooth. The spikes are adjustable in height with the supplied key (**fig. K**).

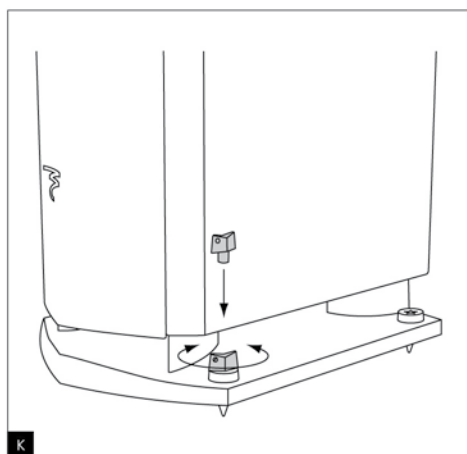
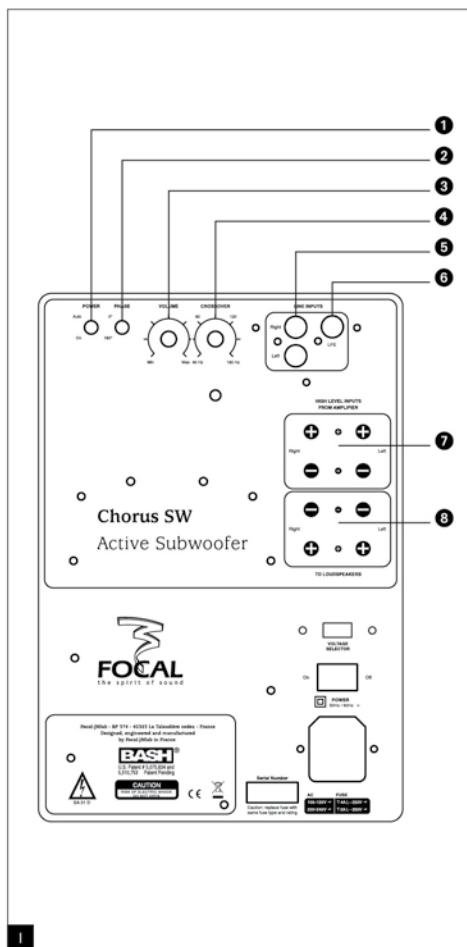
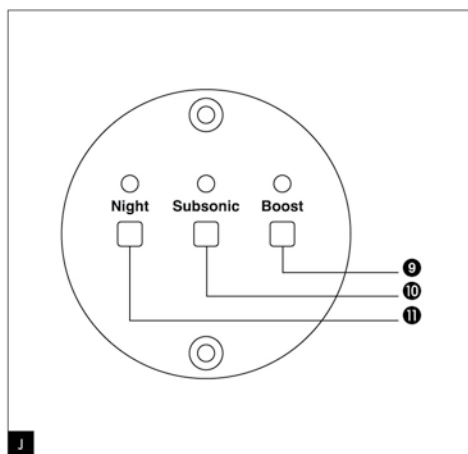
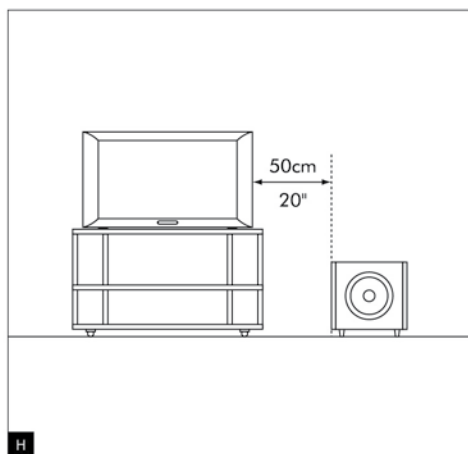
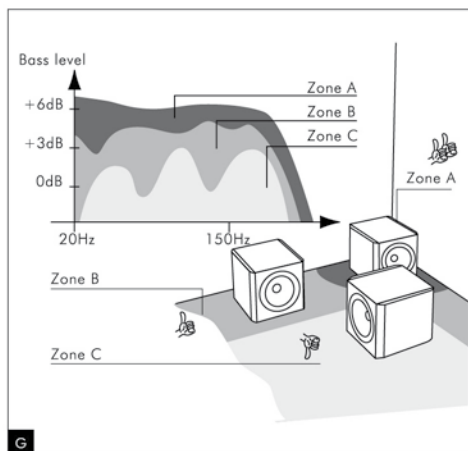

CHORUS SW 800 W

User manual

Settings

Auto on/standby system

The subwoofer features an automatic audio signal detector. When the “**power**” control is set on auto-mode, the subwoofer will automatically switch on as soon as an audio signal is detected. When set to “**power on**”, the signal detector is disabled and the subwoofer is continuously on.

Conversely, if no signal is detected during a period of about 3 minutes, the detector automatically sets the subwoofer to standby mode.

If you expect not to use the subwoofer for a long period, it is recommended to set the power selector to “**off**”.

In case of stormy weather, unplug the power cable.

Quick set-up

- 1 - Connect the subwoofer to the power grid (electrical outlet).
- 2 - Set the power selector to “**on**”.
- 3 - Connect the subwoofer to the amplifier according to one of the three methods mentioned above.
- 4 - Set the “**crossover**” potentiometer to intermediate position (around 100Hz).
- 5 - Set the “**volume**” potentiometer to intermediate position.

Please note that the crossover is not available when the subwoofer is connected through the “**Line Inputs LFE**”.

Fine tune

- 1 - Adjust the bass level according to the other used loudspeakers. In order to find the appropriate settings, we advise you to use as many different music styles as possible. Bass must be present but not too heavy.
- 2 - Choose the phase selector mode (0° or 180°). The proper setting must make you feel that the bass level is higher and well balanced.
- 3 - Adjust the crossing frequency around 100Hz. The more you lower this frequency, the more the sound appears to be deep and sonorous. The higher the frequency is, the more you will feel a dynamic bass impact. The right settings are obtained when all these previously stated conditions are fulfilled.
- 4 - Re-adjust, if necessary, the volume control.
- 5 - The settings must be adjusted each time that the subwoofer is moved from its initial place.

“Night” mode

Weak signals are increased so that the bass is more present and satisfactory, even at low listening levels, while powerful signals are decreased in amplitude. This function allows for an excellent listening comfort in bass response, even at very low listening levels, and to avoid disturbing the neighbors or others nearby.

Boost Mode

Increase of the bass level by +3dB at 40Hz. To be used as preference or need on multi-channel playback for very dynamic bass.

CHORUS SW 800 W

User manual

Subsonic Mode

This filter can be very practical when the subwoofer is placed in a small room and-or at an angle in the room, or if the walls of the room are thin or not very rigid. The room may generate an excessive sound level in the lower bass or even cause saturation. Vibration and unpleasant resonances can then occur. The subsonic filter can eliminate this annoyance and maintain a clean and strong bass performance.

Choice of cables

When the subwoofer is connected to the amplifier through the "high level" inputs, it is recommended to use standard loudspeakers cables with 1.5mm² minimum section. When the subwoofer is connected to the amplifier through stereo "line level" or LFE inputs, use a RCA/RCA shielded cable of the required length. In every case we advise you to ask your retailer. He will help you find the solution meeting your needs.

Installation of spike caps

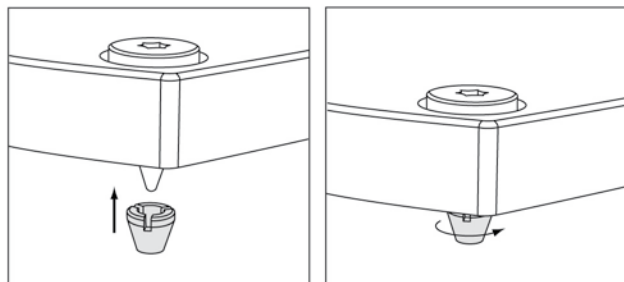

CHORUS SW 800 W

User manual

19

Chorus SW 800 W

Type	Active bass-reflex subwoofer
Drivers	27cm (11") W woofer
Cut-off frequency (-6dB)	27Hz
Frequency response (± 3 dB)	32Hz - 160Hz
Crossover frequency	40 to 160Hz - 4
Inputs	Stereo line inputs - 5 Direct line LFE - 6 High level inputs - 7
Outputs	High level output - 8
Features	Boost mode - 9 Subsonic mode - 10 Night mode - 11
Volume	Variable - 3
Phase	0° / 180° - 2
Power mode	on / auto - 1
Dimensions (HxWxD)	456 x 324 x 426mm 17-15/16 x 12-3/4 x 16-3/4in
Net weight (unit)	22.8kg (50.27lbs)

Conditions of guarantee

All Focal-JMLab loudspeakers are covered by guarantee drawn up by the official Focal-JMLab distributor in your country. Your distributor can provide all details concerning the conditions of guarantee. Guarantee cover extends at least to that granted by the legal guarantee in force in the country where the original purchase invoice was issued.



Your Focal-JMLab product was developed and manufactured with high-quality materials and components which can be recycled and/or re-used. This symbol indicates that electrical and electronic equipment must be disposed of separately from normal garbage at the end of its operational lifetime. Please dispose of this product by bringing it to your local collection point or recycling centre for such equipment. This will help to protect the environment in which we all live.

CHORUS SW 800 W

Manuel d'utilisation

20

Période de rodage

Le woofer utilisé dans Chorus W est un élément mécanique complexe qui exige une période de rodage pour fonctionner au mieux de ses possibilités et s'adapter aux conditions de température et d'humidité de votre environnement. Cette période varie selon les conditions rencontrées et peut se prolonger sur quelques semaines. Pour accélérer cette opération, nous vous conseillons de faire fonctionner ce caisson de grave une vingtaine d'heures à niveau moyen, sur des programmes musicaux riches en grave. Une fois les caractéristiques de l'enceinte totalement stabilisées, vous pourrez profiter intégralement des performances de votre subwoofer actif.

Pour validation de la garantie Focal-JMLab, merci de nous retourner la garantie jointe dans les 10 jours.

Caractéristiques

Subwoofer 27 cm W.

SW 800 W : Amplificateur BASH® 350 Wrms (500 W max).

Construction en MDF avec flancs rapportés non parallèles.

Système Powerflow.

Fonctionnalités :

- Filtre actif passe-haut variable
- Inverseur de phase
- Entrée directe LFE
- Entrée stéréo
- Entrées / sorties haut niveau
- Autopower
- Mode Boost
- Mode Subsonic
- Mode Night

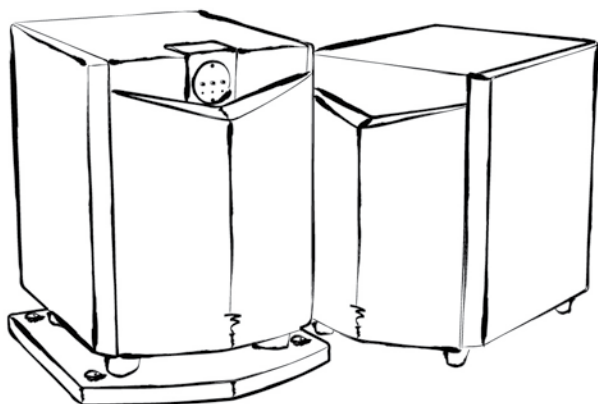

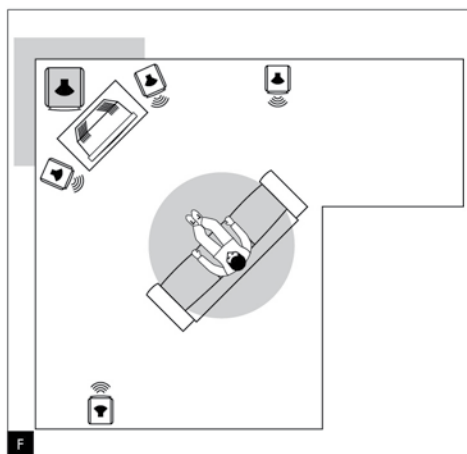
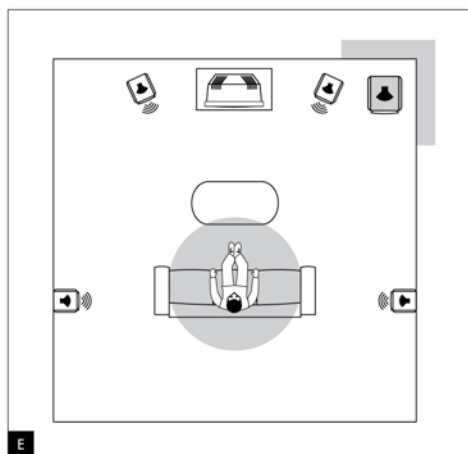
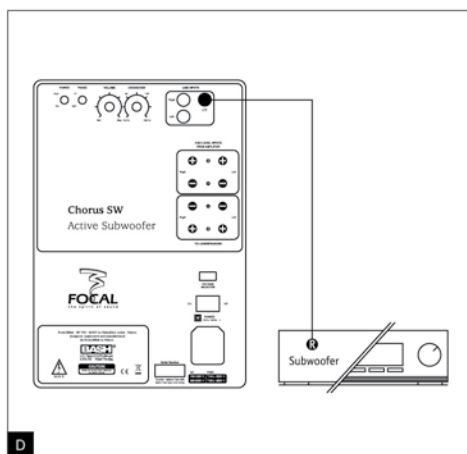
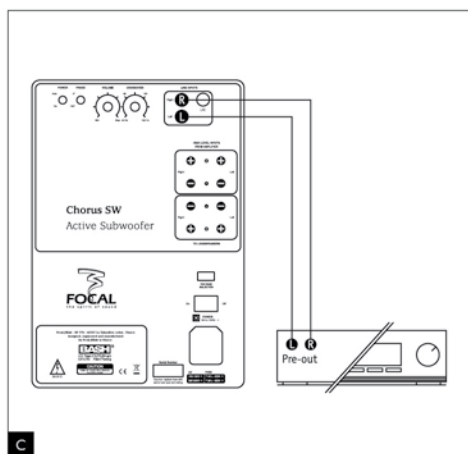
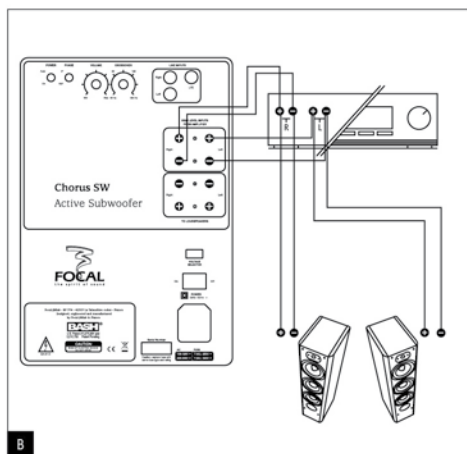
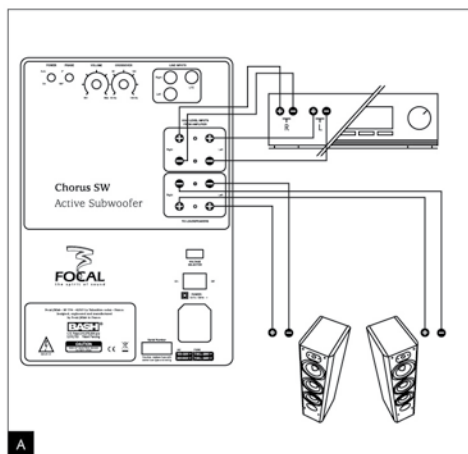

CHORUS SW 800 W

Manuel d'utilisation

Connexions

Sur les entrées "haut niveau"

Lorsqu'un amplificateur stéréo 2 canaux standard est utilisé, ce sub-woofer devra être connecté sur les entrées "haut niveau" (high level inputs). Les deux enceintes pourront être connectées directement sur l'amplificateur (**fig. A**) ou sur les sorties haut niveau du subwoofer (**fig. B**). Respectez la mise en phase des câbles haut-parleurs en reliant les bornes rouges marquées "+" de l'ampli à la borne rouge ou "+" de l'enceinte correspondante. Procédez de même pour les bornes noires marquées "-".

Sur les entrées RCA bas niveau

Lorsqu'un amplificateur 2 canaux équipé de sorties ligne "pre out" est utilisé, ce subwoofer devra être connecté sur les entrées stéréo RCA "Line inputs Right/Left" (**fig. C**).

Sur l'entrée LFE

Lorsqu'un amplificateur audio/vidéo multicanaux est utilisé, l'entrée unique LFE de ce subwoofer sera connectée sur la sortie "Subwoofer" de l'amplificateur audio/vidéo (**fig. D**) lorsqu'elle existe.

Emplacement

Contrairement à une enceinte acoustique qui doit être suffisamment éloignée des murs et des angles de la pièce d'écoute, nous vous conseillons de placer le caisson de grave dans un angle (**fig. E, F**). Si ce subwoofer est plaqué contre un seul mur ou très écarté des cloisons, la longueur d'onde très importante des fréquences graves reproduites vont exciter de façon aléatoire les résonances du local d'écoute. La réponse en fréquence ne sera pas linéaire et la qualité du grave en sera très affectée (manque de profondeur, effet de "son de tonneau", grave mou et/ou mal tenu, recoupement difficile ou impossible avec les autres enceintes utilisées).

En plaquant ce subwoofer dans un angle, les résonances de la pièce seront excitées de façon plus linéaire et prévisible. Non seulement, la perception du grave sera optimale, mais en plus cette disposition permettra d'accroître le niveau de grave de + 6 dB (**fig. G**).

Si pour des questions de contraintes d'aménagement, vous ne pouvez pas placer le caisson dans un angle, essayez différents emplacements dans la pièce jusqu'à trouver le meilleur compromis possible.

D'une manière générale, il faudra veiller à placer le caisson de grave sur l'avant de la pièce d'écoute.

Les bandes de fréquences concernées étant omnidirectionnelles, le grave n'est en principe pas affecté par un objet ou un meuble placé entre le caisson et le point d'écoute.

Perturbations magnétiques

Ce subwoofer génère un champ magnétique de fuite pouvant perturber le fonctionnement des appareils qui y sont sensibles. Il est strictement déconseillé de l'utiliser à moins de 50 cm d'un téléviseur (**fig. H**), qui se révèle particulièrement sensible à ce phénomène. La géométrie de l'image mais aussi les couleurs peuvent se trouver gravement déformées.

D'une manière générale, tous les éléments sensibles (cassettes audio et vidéo, stockage de données magnétique, projecteur et rétroprojecteurs CRT...) ne doivent pas être placés à proximité immédiate du caisson de grave.

Accessoires

Le subwoofer Chorus SW 800 W est fourni avec quatre pointes (cônes) de découplage. Ces pointes permettent d'assurer une très bonne stabilité, notamment lorsque le sol n'est pas parfaitement plan et lisse. Les pointes sont réglables en hauteur, avec le clé fournie (**fig. K**) de manière à ce que les 4 pointes reposent uniformément au sol.

CHORUS SW 800 W

Manuel d'utilisation

Mise en route

Allumage / extinction temporisé automatique

Ce subwoofer est équipé d'un système de détection automatique du signal audio. Lorsque le contacteur "Power" est placé en mode "Auto", le caisson se mettra immédiatement sous tension dès qu'un signal audio sera détecté en entrée. En mode "Power On", le détecteur est inactif et le caisson est maintenu sous tension en permanence.

Inversement, lorsque aucun signal n'est reconnu en entrée du caisson au bout de 3 minutes environ, le système de détection met automatiquement le caisson en mode veille.

En cas d'absence prolongée durant plusieurs jours, il est conseillé de mettre le contacteur de mise sous tension sur "Off". En cas d'orage, débranchez le cordon secteur.

Réglage rapide

- 1 - Raccordez le caisson de grave au secteur.
- 2 - Mettre l'interrupteur de mise sous tension sur "ON".
- 3 - Connectez le caisson de grave à l'amplificateur utilisé selon l'une des 3 méthodes proposées.
- 4 - Réglez le potentiomètre "CROSSOVER" en position intermédiaire (environ 100 Hz).
- 5 - Ajustez le potentiomètre "VOLUME" à mi-course.

Nota : la fonction "Crossover" est inopérante si ce subwoofer est connecté sur l'entrée "Line Inputs LFE".

Réglages fin

- 1 - Ajustez le niveau de grave en fonction des autres enceintes utilisées. Ce réglage pourra se faire en utilisant des programmes musicaux aussi variés que possible. Le grave devra être présent sans être trop pesant.
- 2 - Choisissez le mode de l'inverseur de phase (0° ou 180°). La bonne position est celle qui procure sub-jectivement un niveau de grave le plus élevé et le plus équilibré.
- 3 - Affinez le réglage de la fréquence de coupure autour de 100 Hz. Plus cette valeur sera réglée bas, plus le grave semblera profond et ample. Plus elle sera élevée, plus les impacts seront percutants. Le bon réglage est obtenu lorsque toutes ses caractéristiques sont simultanément atteintes.
- 4 - Réajuster au besoin le réglage du volume.
- 5 - Cette procédure devra être reproduite chaque fois que le caisson de grave changera de place.

Mode Night

Les niveaux faibles sont amplifiés pour que les graves restent intelligibles, même à bas niveau d'écoute, les signaux élevés sont au contraire limités en amplitude. Cette fonction permet de conserver un excellent confort d'écoute dans le grave, même à très faible volume d'écoute, en minimisant la gêne pour le voisinage et l'entourage.

Mode Boost

Accentuation du niveau de grave de +3 dB à 40 Hz. À utiliser au besoin de préférence sur les films multicanaux pour des graves très dynamiques.

CHORUS SW 800 W

Manuel d'utilisation

Mode Subsonic

Ce filtre est très utile lorsque le subwoofer est placé dans une petite pièce et/ou dans un angle de la pièce, ou bien encore si les parois de la pièce sont minces ou peu rigides. La pièce risque alors de générer un niveau sonore excessif dans l'infra grave et entrer en saturation. Des vibrations et des bourdonnements désagréables peuvent alors apparaître. Le filtre Subsonic élimine cette gêne pour retrouver un grave propre et tenu.

Choix des câbles

Lorsque ce subwoofer est connecté à l'amplificateur sur des entrées "haut niveau", utilisez des câbles haut-parleurs d'une section égale ou supérieure à 1,5 mm². Lorsque ce subwoofer est connecté à l'amplificateur sur les entrées ligne stéréo ou LFE, utilisez un cordon RCA/RCA blindé de longueur adaptée. Dans tous les cas, demandez conseil à votre revendeur pour trouver la solution la mieux adaptée à vos besoins.

Mise en place embouts de protection sur pointes

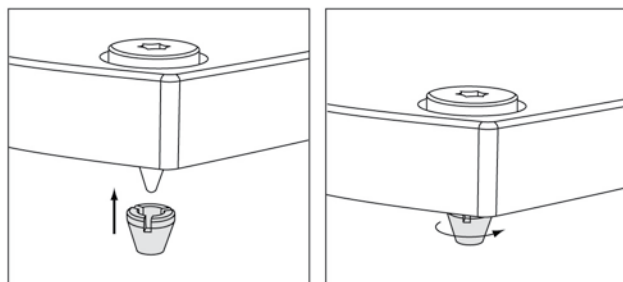

CHORUS SW 800 W

Manuel d'utilisation

26

Chorus SW 800 W

Description	Subwoofer compact bass-reflex
Haut-parleur	Woofer W 27 cm
Coupure basse (-6 dB)	27 Hz
Réponse en fréquence (± 3 dB)	32 Hz - 160 Hz
Fréquence coupure filtre	40 à 160 Hz - 4
Entrées niveaux variables	Entrées ligne bas niveau stéréo - 5 Entrée ligne directe LFE - 6 Entrées haut niveau stéréo - 7
Sensibilité	Haut niveau stéréo - 8
Fonctionnalités	Mode Boost - 9 Mode Subsonic - 10 Mode Night - 11
Volume	Variable - 3
Phase	0° / 180° - 2
Modes d'alimentation	On / auto - 1
Dimensions (H x L x P)	456 x 324 x 426 mm
Poids (unité)	22,8 kg

Conditions de garantie

En cas de problème, adressez-vous à votre revendeur Focal-JMLab. La garantie pour la France sur tout matériel Focal-JMLab est de 2 ans non transmissible en cas de revente, à partir de la date d'achat. En cas de matériel défectueux, celui-ci doit être expédié à vos frais, dans son emballage d'origine, auprès du revendeur, lequel analysera le matériel et déterminera la nature de la panne. Si celui-ci est sous garantie, le matériel vous sera rendu, remplacé en "franco de port". Dans le cas contraire, un devis de réparation vous sera proposé. La garantie ne couvre pas les dommages résultant d'une mauvaise utilisation ou d'un branchement incorrect (bobines mobiles brûlées par exemple...). En dehors de la France, le matériel Focal-JMLab est couvert par une garantie dont les conditions sont fixées localement par le distributeur officiel Focal-JMLab de chaque pays, en accord avec les lois en vigueur sur le territoire concerné.



Votre produit Focal-JMLab a été conçu et fabriqué avec des matériaux et composants de haute qualité, susceptibles d'être recyclés et réutilisés. Ce symbole signifie que les appareils électriques et électroniques, lorsqu'ils sont arrivés en fin de vie, doivent être éliminés séparément des ordures ménagères. Veuillez rapporter cet appareil à la déchetterie communale ou à un centre de recyclage. Vous contribuez ainsi à la préservation de l'environnement.

CHORUS SW 800 W

用戶手冊

27

磨合期

在 Chorus W 有源超低音扬声器使用的驱动器是由复杂机械元件组成，它们需要一个适应期才能提供最佳性能。它们必须适应其环境温度和湿度。这段磨合时间取决于所遇到的情况，可以持续几个星期。为了缩短这个时期，我们建议您让您的超低音扬声器以中等音量运作约二十小时，播放标准但有大量低音的音乐。

当该扬声器的组件完全稳定下来，您便可享受有源超低音扬声器带来的真正表现。

在Focal-JMlab的保证只适用于购买后10天内寄回的保修卡。

产品规格

27厘米 (11寸) W 低音扬声器

超低音扬声器。

SW800W:

350瓦 平方平均数 (500瓦最大) BASH® 放大器。

功率流系统

特点:

- 主动高通分频器
- 反相设定
- LFE直接输入
- 立体声输入
- 高电平输入/输出
- 自动开关
- 低音增强模式
- 亚音速模式
- 深夜模式

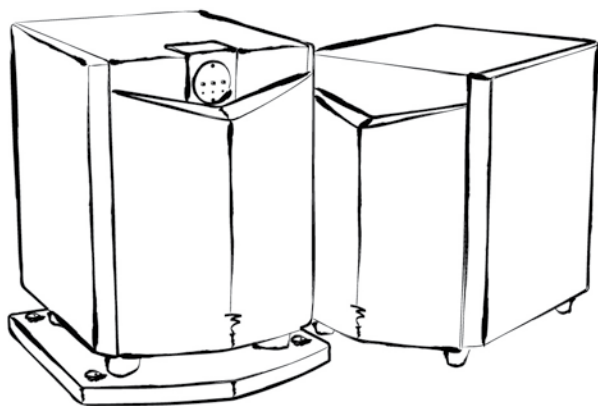

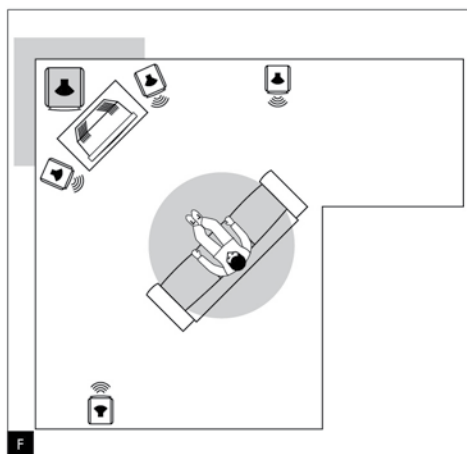
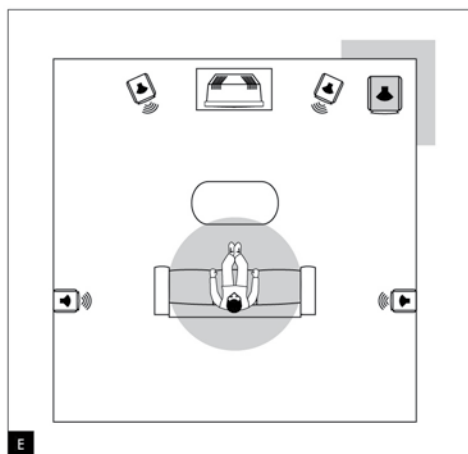
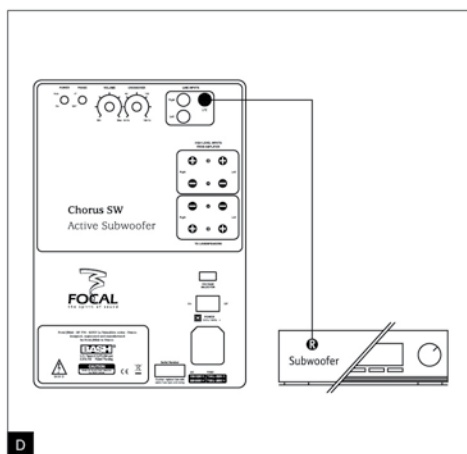
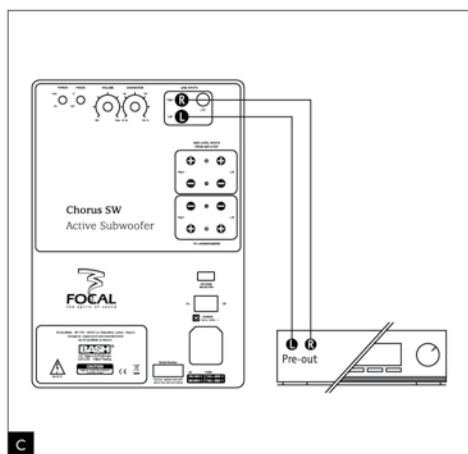
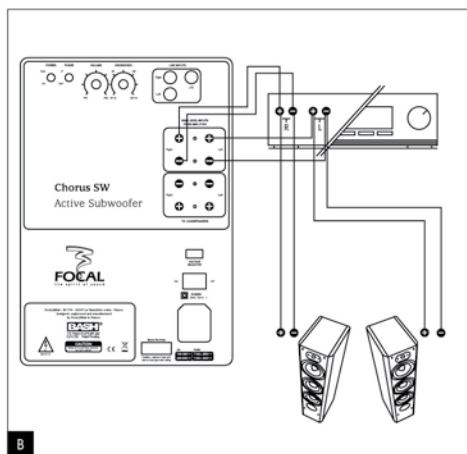
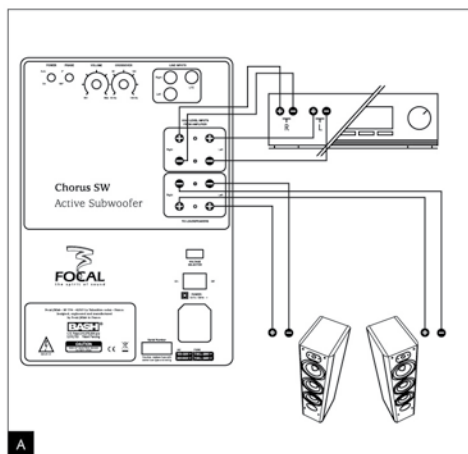

CHORUS SW 800 W

用戶手冊

29

连接

高电平输入

当使用标准的双声道立体声放大器，超低音扬声器必须通过高电平输入连接。

“这两个立体声扬声器，届时将有直接连接到放大器（图一）或重低音扬声器（图B 高层次输出）。这是必须尊重的连接器的两个扬声器和放大器的极性。正极“+”（红色）必须连接到相应的放大器的终端（红色）和负极“-”（黑）放大器的负极。

RCA 低电平输入

当使用前级输出（Pre-out）接驳两声道功

放，超低音扬声器必须通过RCA立体声输入以连接“线路输入右/左”（见图C）。

LFE输入

当使用音频/视频、多声道放大器、单LFE

输入，应连接到音频/视频放大器上单声

道“超低音”输出（图D）的输出。

定位

異於传统高品質音响的扬声器必须处于合理的距离，从聆听区域，我们建议您在聆听区域的墙壁和角落放置超低音扬声器（图E，F）。如果超低音扬声器被背置在一面墙壁或距离墙壁太远，超低音扬声器所交付的低音波长会非常大，因而在聆听室内会激发不可预测的共鸣。频率响应线性及重播的声音将受到影响，（缺乏深度、“轰鸣声”、音质差的低音，难以或不可能与其他扬声器耦合）。如果您把超低音扬声器置于角落里，房间的共振频率会更加线性和可预见性。在这种配置中，您将不仅从低音频率范围获得最佳感观，低音水平 同时 也将增加6分贝（图D）。

如果特定的房间配置不允许的超低音扬声器放置在角落里，我们建议您尝试不同的配置直到找到最好的声音。一般来说，超低音扬声器应该放在沿着一个听音室的前墙。由於低音频率波是全方位的，纵使家具放置于超低音扬声器与聆听区之间，声音的分散是不会受到影响。或许它可隱藏于一件家具背后，只要超低音扬声器的低音频率分散不受到影响便可。

磁扰

超低音扬声器产生的磁场可能会干扰其他敏感的家用电器。我们强烈建议超低音扬声器不要与电视屏幕距离小于50厘米（20寸）（图二）。如果扬声器被放置到接近阴极射线管，影像以及色彩可能会受到严重的磁场扭曲。一般来说，所有敏感媒体（录音带，录像带，磁数据存储，投影机和CRT高架投影仪）不应该放置靠近任何非屏蔽扬声器。

附件

Chorus 800W含四个脱钩峰值（锥体）。这些峰值确保扬声器有更佳的稳定性，尤其是如果地面是不平不光滑。峰值可按所提供键的高度来调节（图K）。

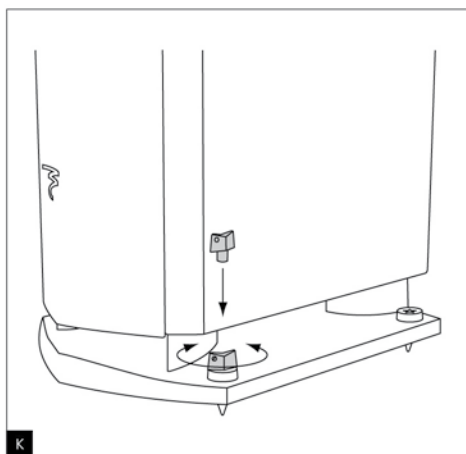
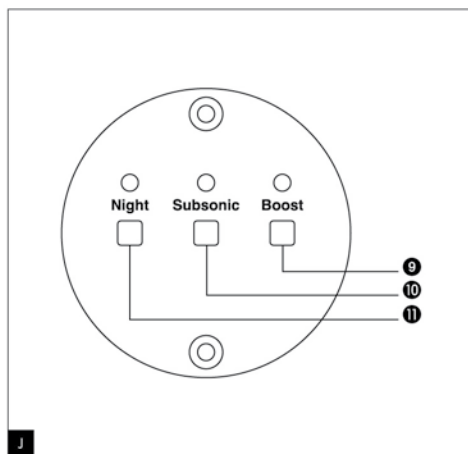
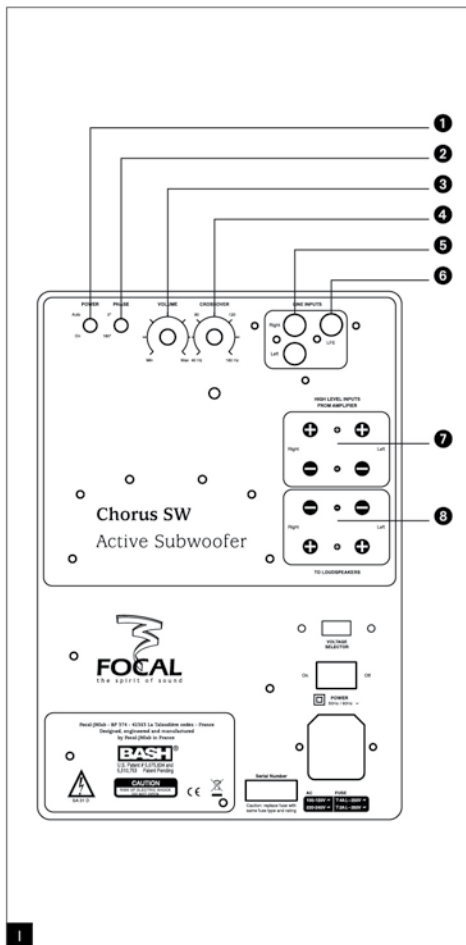
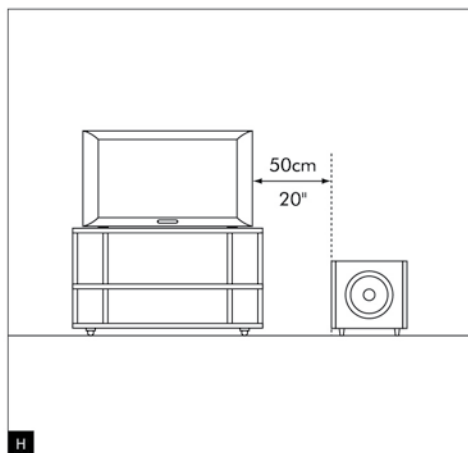
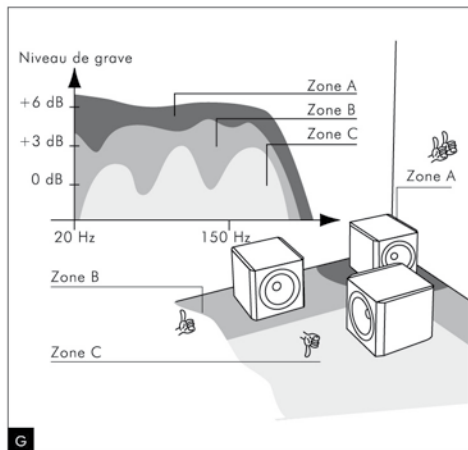

CHORUS SW 800 W

用戶手冊

31

設置

自動開/備用系統

超低音揚聲器內置自動音頻信號探測器。當“電源”控制設置是自動模式，超低音揚聲器就會自動打開，盡快為音頻信號檢測。當設定為“電源開啟”時，信號檢測器便不工作和超低音揚聲器會繼續工作。

相反，如果約3分鐘時間內沒有檢測到信號時，探測器將自動設置超低音揚聲器會為待機模式。如果你預計長時間不使用超低音揚聲器，建議設置電源選擇為“關閉”。在暴風雨天氣情況下，拔掉電源線。

快速設置

- 1- 超低音揚聲器連接到電網（電源插座）
- 2- 將電源選擇為“開啟”
- 3- 超低音揚聲器連接到放大器根據上述三種方法之一
- 4- 設置“分頻”電位計到中間位置（約100Hz）
- 5- 設置“音量”電位計到中間位置請注意，當超低音揚聲器通過“LFE”線路輸入連接時，分頻器將無法使用。

微調

1- 低音水平可按照其他使用中揚聲器調整。為了找到適當的設置，我們建議您使用尽可能多的不同的音樂風格，調較至低音存在而不太沉重。

2- 選擇相位模式（0° 或 180°），正確的設置必須讓你覺得低音水平較高及有良好的平衡。

3- 調整分頻頻率約於100Hz，你越是降低這個頻率，聲音越是深沉而洪亮。頻率越高，你越會感到一種動態低音的感染力。當上述所有條件均合乎時，這便是正確的設置。

4- 如有必要請重新調整音量控制。

5- 每次超低音揚聲器從初始設定位置移動時，必須重新調整超低音揚聲器。

“深夜”模式

即使在低音量收聽強大的信號幅度下降，借弱信號增大以使低音更理想、能被體現。此功能允許即使在非常低的音量水平，在聆聽低音的舒適性，並避免打擾附近鄰居。

低音增強模式

增加在40Hz的低音水平3分貝。用作喜選擇

或在多聲道播放時需要非常動態的低音。

亞音速模式

當超低音揚聲器被放置在一個小房間，或在房間中的一個角，或者如果房間的牆壁薄或不很堅硬時，亞音速過濾器便非常實用。因房間本身問題以致可能產生過多低音，甚至導致飽和，不悅耳的振動與共振可能發生。亞音速濾波器可以消除這種煩惱，保持一個清潔和強大的低音效果。

電纜的選擇

當超低音揚聲器通過“高電平”輸入連接到放大器，建議使用最小截面1.5平方毫米的標準揚聲器電纜。當超低音揚聲器通過立體聲“傳輸線信號電平”或LFE輸入連接到放大器，建議按所需長度使用RCA/ RCA屏蔽線。在任何情況下，我們建議你要諮詢您的零售商，他會協助您找到滿足您需求的解決方案。

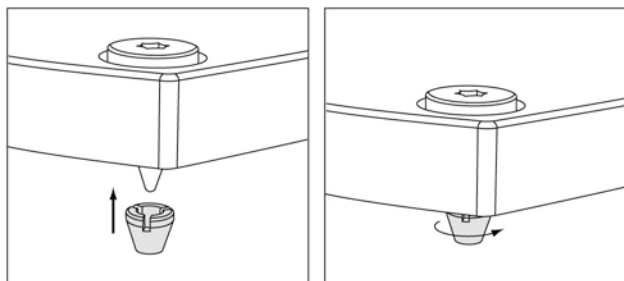

CHORUS SW 800 W

用戶手冊

32

Chorus SW 800 W

类别	低音反射超低音
驱动器	27公分(11寸) W 低音扬声器
低频切点 (分貝)	27Hz 兹赫
频率响应 (分貝)	32Hz - 160Hz兹赫
分频点	40 to 160 Hz兹赫- 4
输入	立体声输入 - 5 直接LFE输入 - 6 高电平输入 - 7
输出	高电平输出 - 8
功能模式	低音增强模式 - 9 亚音速模式 - 10 深夜模式 - 11
音量	可变 - 3
相位	0° / 180° - 2
开关模式	开 / 自动 - 1
体积(高/濶/深)	456 x 324 x 426 mm 毫米 17-15/16 x 12-3/4 x 16-3/4in寸
净重 (单元)	22,8 kg 千克 (50.27lbs磅)

保养条款

所有Focal扬声器均在Focal授权之国内经销商为产品保养。您的特约经销商可提供所有有关保养条款内容之细节。保养的内容会伸延至原购发票签发国家法律所订立之保障要求。



Focal-JMLab产品是以高品质的材料和可再生组件和/或重新使用元件开发和制造。此符号表示电气和电子设备在其操作寿命结束时必须从一般垃圾分别处理。弃置此产品时，请将它带到当地收集点或此类设备回收中心。这将有助于保护我们的生活环境。



Su producto Focal-JMlab ha sido concebido y fabricado con materiales y componentes de alta calidad, que pueden ser reciclados y reutilizados. Este símbolo signifi ca que los aparatos eléctricos y electrónicos, al final de su vida útil, deberán ser separados de los residuos domésticos y reciclados. Rogamos llevar este aparato al punto de recogida de su municipio o a un centro de reciclaje. Por favor, contribuya Vd. también en la conservación del ambiente en que vivimos.



Deres Focal-JMlab-produkt er designet og fremstillet med materialer og komponenter af høj kvalitet, som kan recycles og genbruges. Dette symbol betyder, at elektriske og elektroniske apparater skal bortskaffes adskilt fra det almindelige husholdningsaffald, når de ikke længere bruges. Aflever dette apparat på Deres lokale kommunale genbrugsstation eller på genbrugscentret. Hjælp med at passe på det miljø, vi lever i.



Ihr Focal-JMlab-Produkt wurde mit hochwertigen Materialien und Komponenten entworfen und hergestellt, die recycelbar sind und wieder verwendet werden können. Dieses Symbol bedeutet, dass elektrische und elektronische Geräte am Ende ihrer Nutzungsdauer vom Hausmüll getrennt entsorgt werden müssen. Bitte entsorgen Sie dieses Gerät bei Ihrer örtlichen kommunalen Sammelstelle oder im Recycling Centre. Bitte helfen Sie mit, die Umwelt in der wir leben, zu erhalten.



Tämä Focal-JMlab-tuote on suunniteltu ja valmistettu korkealaatuisista materiaaleista ja komponenteista, joita voidaan kierrättää ja käyttää uudelleen. Tämä symboli tarkoittaa, että sähkölaitteet ja elektroniset laitteet tulee hävittää erillään kotitalousjätteestä, kun niitä ei enää käytetä. Jätä tämä laite paikkakuntasi kunnalliseen keräyspisteeseen tai kierrätyskeskukseen. Auta meitä säästämään luontoa, jossa elämme.



Il vostro prodotto Focal-JMlab è stato progettato e realizzato con materiali e componenti pregiati che possono essere riciclati e riutilizzati. Questo simbolo signifi ca che gli apparecchi elettrici ed elettronici devono essere smaltiti separatamente dai rifiuti di uti domestici alla fine del loro utilizzo. Vi preghiamo di smaltire questo apparecchio negli appositi punti di raccolta locali o nei centri preposti al riciclaggio. Contribuite anche voi a tutelare l'ambiente nel quale viviamo.



Az Ön által vásárolt Focal-JMlab termék kiváló minőségű, újrahasznosítható és/vagy újra felhasználható anyagok és komponensek felhasználásával készült. Ez a szimbólum azt jelzi, hogy az elektromos és elektronikus készüléket a normális hulladéktól elkülönítetten kell kidobni, amikor élettartama végére ért. A termék kidobásakor kérjük, vigye azt a helyi gyűjtőponthoz, vagy az ilyen készülékek számára fenntartott újrahasznosító központba! Ezzel hozzájárulhat környezetünk megóvásához, amelyben mindannyian élünk.



Uw Focal-JMlab-Product is ontworpen voor en gebouwd uit hoogwaardige materialen en componenten die gerecycled kunnen worden en dus geschikt zijn voor hergebruik. Dit symbool betekent, dat elektrische en elektronische apparatuur aan het einde van zijn levensduur gescheiden van het huisvuil apart moet worden ingeleverd. Breng dit apparaat naar een van de plaatselijke verzamelpunten of naar een kringloopwinkel. Help s.v.p. mee, het milieu waarin we leve te beschermen.



Váš výrobok Focal-JMlab bol navrhnutý a vyrobený z vysoko kvalitných materiálov a komponentov, ktoré je možné recyklovať a znovu použiť. Tento symbol znamená, že sa elektrické a elektronické prístroje po uplynutí svojej životnosti musia likvidovať oddelene od domáceho odpadu. Odovzdajte preto prosím tento prístroj k likvidácii v miestne príslušnom komunálnom zbernom dvore alebo k recyklácii v príslušnom recyklačnom stredisku. Pomôžte nám prosím pri ochrane životného prostredia.



O seu produto Focal-Jmlab foi concebido e fabricado, utilizando materiais e componentes de alta qualidade que, podem ser reciclados e reutilizados. Este símbolo significa que, no fim da sua vida útil, equipamentos eléctricos e electrónicos devem ser eliminados separadamente dos resíduos sólidos domésticos. Por favor, entregue este equipamento ao respectivo ecoponto local ou comunal ou ao centro de reciclagem competente. Por favor, ajude-nos a preservar o meio ambiente em que vivemos.



Produkt Focal-JMlab został zaprojektowany i wykonany z materiałów i elementów wysokiej jakości, nadających się do recyklingu i ponownego wykorzystania. Symbol ten oznacza, że sprzęt elektryczny i elektroniczny należy utylizować po zakończeniu użytkowania odrębnie od odpadów domowych. Sprzęt należy utylizować w komunalnym punkcie zbiórki lub w punkcie recyklingu. Pomóżcie i Wy chronić środowisko, w którym żyjemy.



Focal-JMlabs produkter har konstruerats och tillverkats av högkvalitativa material och komponenter som kan återvinnas och återanvändas. Symbolen innebär att uttjänade elektriska och elektroniska apparater måste tas om hand separerat från hushållsavfallet. Lämna apparaten på kommunens insamlingsställen eller återvinningscentraler. Hjälps oss att skydda vår miljö.



Vaš Focal-JMlab proizvod je zasnovan in izdelan iz visoko kakovostnih materialov in komponent, ki so obnovljive in jih je mogoče ponovno uporabiti.

Ta simbol pomeni, da je potrebno električne in elektronske naprave po izteku njihove uporabne dobe, odvesti ločeno od gospodinjskih odpadkov.

Naprosamo vas, da napravo oddate na vašem lokalnem komunalnem zbirnem mestu ali v reciklažnem centru.

Naprosamo vas za sodelovanje pri pomoči ohranjanja našega življenjskega prostora.



Jūsų Focal-JMlab gaminys buvo sukurtas ir pagamintas panaudojant aukštos kokybės medžiagas ir komponentus, kuriuos galima perdirbti ir/arba panaudoti pakartotinai.

Šis simbolis nurodo, kad elektrinius ir elektroninius įtaisus, pasibaigus jų eksploatavimo laikotarpiui, reikia utilizuoti atskirai nuo įprastinių buitinių atliekų.

Jeigu šio gaminio tarnavimo laikas baigėsi, tai prašome perduoti jį specialių atliekų surinkimo arba perdirbimo įmonei.

Tai padės apsaugoti aplinką, kurioje mes visi gyvename.



To Focal-JMlab προϊόν σας αναπτύχθηκε και κατασκευάστηκε με υψηλής ποιότητας υλικά και συστατικά τα οποία μπορούν να ανακυκλωθούν ή να αναχρησιμοποιηθούν.

Αυτό το σύμβολο δηλώνει ότι οι ηλεκτρικές και ηλεκτρονικές συσκευές πρέπει να πετιούνται ξεχωριστά από τα κανονικά σας σκουπίδια στο τέλος του χρόνου λειτουργίας τους.

Παρακαλείστε να πετάτε αυτό το προϊόν με το να το φέρετε το οικείο σας σημείο ή κέντρο ανακύκλωσης για κάθε συσκευή.

Αυτό θα σας βοηθήσει να προστατέψετε το περιβάλλον στο οποίο όλοι ζούμε.



Váš výrobek Focal-JMlab byl navržen a vyroben z vysoce kvalitních materiálů a komponent, které lze recyklovat a znovu použít.

Tento symbol znamená, že se elektrické a elektronické přístroje po uplynutí své životnosti musejí likvidovat odděleně od domácího odpadu.

Odevzdejte proto prosím tento přístroj k likvidaci v místě příslušném komunálním sběrném dvoře nebo k recyklaci v příslušném recyklačním středisku.

Pomozte nám prosím při ochraně životního prostředí.



Продукция Focal-JMlab была разработана и произведена из материалов высокого качества, а также компонентов, которые могут быть переработаны и/или использованы повторно. Этот символ означает, что электрические и электронные части в конце эксплуатационного периода продукта должны быть утилизированы отдельно от бытового мусора. Пожалуйста, утилизируйте этот продукт в специально предназначенных и оборудованных для этого местах. Это поможет защитить окружающую среду, в которой мы все живем.



Šis Focal-JMlab produkts ir izstrādāts un ražots, izmantojot augstas kvalitātes materiālus un komponentus, kurus var otrreizēji pārstrādāt un/vai lietot atkārtoti.

Šis simbols norāda, ka elektriskās un elektroniskās ierīces pēc to kalpošanas laika beigām jālikvidē atsevišķi no parastajiem atkritumiem.

Lūdzu, likvidējiet šo produktu, tikai nododot vietējā savākšanas punktā vai pārstrādes centrā, kas paredzēti šādai tehnikai.

Šādi jūs palīdzēsiet aizsargāt vidi, kurā mēs visi dzīvojam.



Teie Focal-JMlab toode on välja töötatud ning toodetud kõrgkvaliteetsesest materjalist ning osades, mida on võimalik ümber töödelda ning/või korduvkasutada. Äntud märgis näitab, et elektri- ja elektroonikaseadmeid peab nende kasutusaja lõppemisel kõrvaldama lahus muudest jäätmetest. Palun viige toode kõrvaldamiseks teie kohalikku jäätmete kogumiskohta või äntud seadme ümbertöötamiskeskusesse. See aitab kaitsta meid ümbritsevat keskkonda.

Garantie France

Pour validation de la garantie Focal, merci de nous retourner cette page dans les 10 jours, à l'adresse suivante :

Focal-JMLab - BP 374 - 108, rue de l'Avenir - 42353 La Talaudière cedex - FRANCE

Modèle : _____ N° de série : _____

Nom du revendeur : _____ Ville : _____

Date de l'achat : _____ Prix de l'achat : _____

Votre nom : _____ Âge : _____ Profession : _____

Votre adresse complète : _____

Votre adresse email : _____

Composition de votre installation (marque, modèle) :

■ iPod, iPad, iPhone® : _____ ■ Autre lecteurs de musique portable : _____

■ Tuner / Web Radio : _____ ■ DVD : _____

■ Blu Ray : _____ ■ CD / SACD : _____

■ Satellite / TNT : _____ ■ Ecran plat : _____

■ Amplificateur : _____ ■ Autres : _____

Votre choix pour l'achat de ce modèle Focal s'est fait en fonction de :

- | | |
|---|---|
| <input type="checkbox"/> Conseil du revendeur | <input type="checkbox"/> Conseil d'amis, relation |
| <input type="checkbox"/> Visite d'exposition, salon | <input type="checkbox"/> Article de presse |
| <input type="checkbox"/> Ecoute en auditorium | <input type="checkbox"/> Possède déjà Focal |
| <input type="checkbox"/> Fiabilité / Qualité | <input type="checkbox"/> Catalogues |
| <input type="checkbox"/> Réputation | <input type="checkbox"/> Matériel Français |
| <input type="checkbox"/> Garantie | <input type="checkbox"/> Rapport qualité / prix |
| <input type="checkbox"/> Esthétique / Finition | <input type="checkbox"/> Autre _____ |
| <input type="checkbox"/> Son | |

En cas de renouvellement, quelles étaient vos précédentes enceintes acoustiques ? _____

Dites en quelques mots pourquoi vous avez choisi Focal... _____

Vos annotations éventuelles : _____

Il est maintenant possible d'enregistrer son produit en ligne : www.focal.com/garantie

Nous garantissons la confidentialité de ces informations.

Dans un but d'évolution, Focal- JMLab se réserve le droit de modifier les spécifications techniques de ses produits sans préavis. Images non contractuelles.

International Guarantee

The Focal guarantee only applies if this page is returned to us within 10 days of purchase, to the following address:

Focal-JMLab - BP 374 - 108, rue de l'Avenir - 42353 La Talaudière cedex - FRANCE

Model: _____ Serial number: _____

Name of dealer: _____ Town: _____

Date of purchase: _____ Purchase price: _____

Your name: _____ Age: _____ Occupation: _____

Your complete address: _____

Your email address: _____

Details of your installation (brand, model):

■ iPod, iPad, iPhone®: _____ ■ Other music players: _____

■ Tuner / Web Radio: _____ ■ DVD: _____

■ Blu Ray: _____ ■ CD / SACD: _____

■ Satellite / TNT: _____ ■ Flat screen: _____

■ Amplifier: _____ ■ Others: _____

Your decision for purchasing this Focal model was made according to:

Dealer's advice Friend's advice

Visit to an exhibition, show Press article

Listening in auditorium Already own Focal products

Reliability / Quality Documentation

Reputation French produce

Guarantee Quality / Price ratio

Design / Finishes Other _____

Sound

In case of purchase of new equipment, what were your former speakers? _____

Explain in a few words why you choose Focal... _____

Further comments: _____

Now it's possible to register on line : www.focal.com/warranty

The information given on this page will remain confidential. SCEB - 110908/2 - codo1326

Due to constant technological advances, Focal reserves its right to modify specifications without notice. Images may not conform exactly to specific product.