

INTEGRATION IBUS 2.1 - FLAT SUBWOOFER + 2 CHANNELS AMPLIFIER / User manual

English version

Thank you for choosing Focal and for sharing our passion for the "Spirit of Sound". To obtain the best results from this product, we recommend that you follow carefully all the information contained in this user's manual. If not correctly followed, any fault observed may not be covered by the guarantee.

Warning

Continuous listening at high sound level (above 110dB) can durably damage your hearing.

Listening above 130dB can damage your hearing permanently.

The Focal guarantee only applies if the enclosed guarantee card is returned to us within 10 days of purchase.

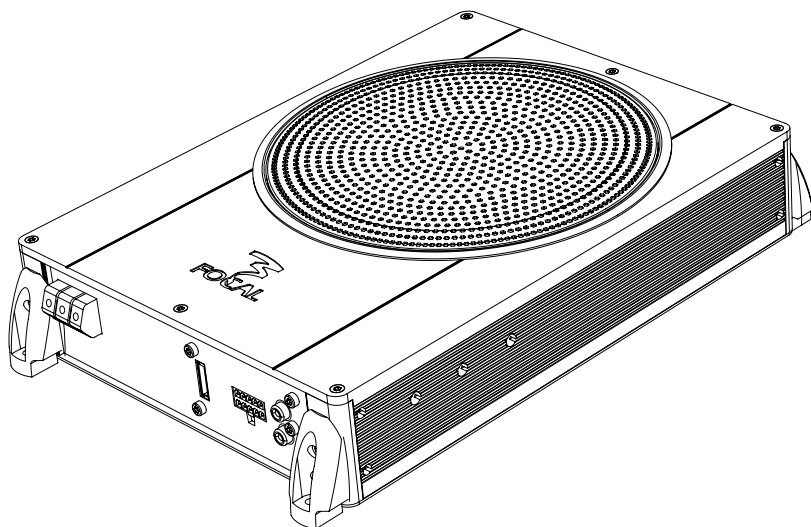



FOCAL
the Spirit of Sound

CE

Focal-JMlab® - BP 374 - 108, rue de l'Avenir - 42353 La Talaudière cedex - France - www.focal.com
Tel. (+33) 04 77 43 57 00 - Fax. (+33) 04 77 43 57 04

Due to constant technological advances, Focal reserves its right to modify specifications without notice. Images may not conform exactly to specific product..

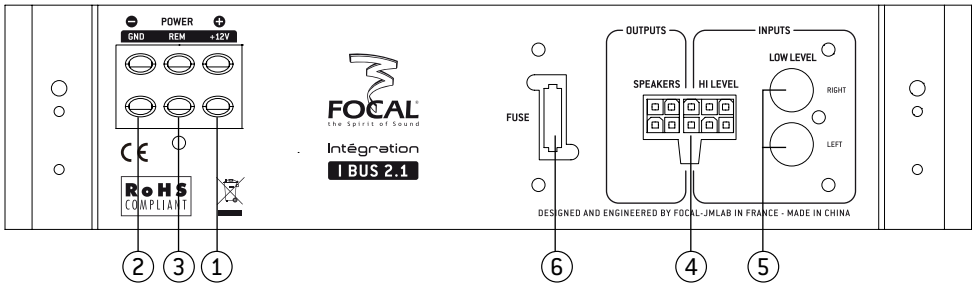
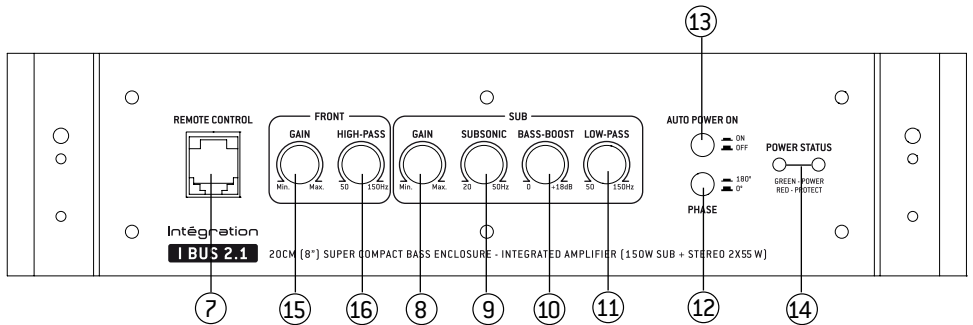
INTEGRATION IBUS 2.1 - FLAT SUBWOOFER + 2 CHANNELS AMPLIFIER / User manual



- ① **+12V:** The +BATT power supply connector is dedicated to receiving the power supply cable ensuring the link between the amplifier and the positive (+) terminal of the battery.
- ② **GND:** The GND power supply connector (ground) is dedicated to receive the negative power supply wire linking the amplifier and the vehicle chassis.
- ③ **REM:** The REM connector ensures the link between the IBUS 2.1 and the source (the car radio) via a REM or REMOTE output of the car radio. It permits to automatically switch on the amplifier as soon as the source (the car radio) is turned on). In some cases, the original head unit (OEM) does not have the remote wiring so they cannot send a signal for the start up of the IBUS2.1 enclosure. We advise to put out the cable of the ISO plug and connect the blue cable on a "plus" terminal after contact. Be careful to put off the AUTOPOWER ON connector (Nb 13). If you do not follow these guidelines, the IBUS2.1 may not give optimum performance.

INTEGRATION IBUS 2.1 - FLAT SUBWOOFER + 2 CHANNELS AMPLIFIER / User manual

3

- ④ **OUTPUT/HI LEVEL INPUT** : The output/high level terminal permits to connect the source with high-level signal but also to lead the bass enclosure amplified signal towards the speakers (left part : "OUTPUT")
In the case of a RCA connection, you must disconnect the plug on the cable beam. These outputs permit to amplify your front channels (a 2-way kit) with a very high power (2x55W RMS). CAUTION: you must respect this order, if not you might damage the product.
- ⑤ **INPUT**: The RCA sockets permit to convey the low level signal of the head unit to the amplifier.
- ⑥ **FUSE**: The FUSE connector is dedicated to receive the fuse(s) of the amplifier. In case of replacement, make sure of the perfect conformity of the amperage.
- ⑦ **REMOTE CONTROL PLUG**: the REMOTE CONTROL connector is dedicated to the wiring of the remote control supplied.
- ⑧ ⑬ **GAIN**: The GAIN rotary potentiometer permits to adjust the signal level coming in the amplifier. The tension gain varies from 0.2V to 5V.
- ⑨ **SUBSONIC**: The SUBSONIC rotary potentiometer permits to set the high-pass filter value. The chosen value defines the frequency from which the signal is amplified.
- ⑩ **BASS BOOST**: The BASS BOOST rotary potentiometer permits to increase the bass level from 0 to +18dB. The central frequency is 80Hz.
- ⑪ **LO PASS**: The LO PASS rotary potentiometer permits the setting of the low-pass filter value. The selected value defines the frequency until which the signal is amplified.
- ⑫ **Hi PASS** : The HI-PASS rotary potentiometer permits to adjust the high-pass filter value (the amplification is ensured up to the selected value).
- ⑬ **PHASE**: The PHASE selector permits to adjust the phase setting of the bass channel according to the installation. To determine the correct position of this inverter, simply check if it provides the maximum of bass frequencies.
- ⑭ **Auto Power On**: In ON mode, it's not necessary to connect the remote cable if you're using the high level inputs. Do not function with the RCA inputs. However, we prefer the direct remote wiring on a "plus after contact" (cf Nb 3).
- ⑮ **LED**: The light indicator permits to check the correct working of the amplifier. When the LED is green, it means the amplifier is on and it's working correctly. When the LED is red, it means the amplifier is in protection mode following a dysfunction (overheating, wrong wiring, ...).

Conditions of guarantee

All Focal loudspeakers are covered by guarantee drawn up by the official Focal distributor in your country. Your distributor can provide all details concerning the conditions of guarantee. Guarantee cover extends at least to that granted by the legal guarantee in force in the country where the original purchase invoice was issued.

INTEGRATION IBUS 2.1 - FLAT SUBWOOFER + 2 CHANNELS AMPLIFIER / User manual

Traditional wiring:

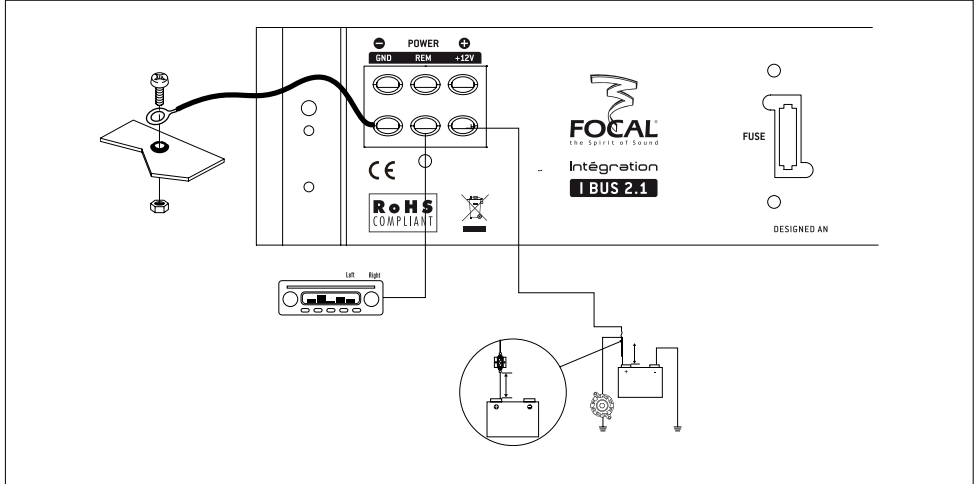

Installation

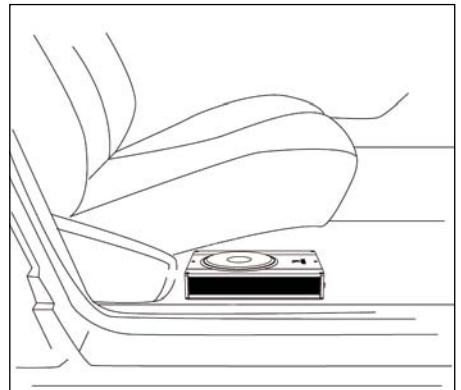
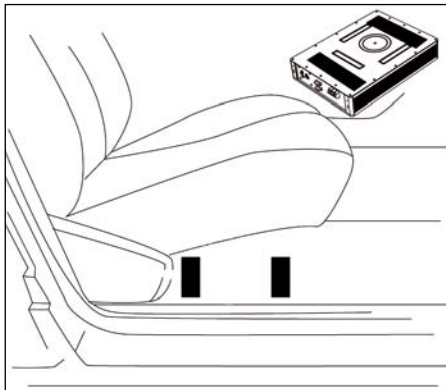

If your car radio is without ISO connector, you must get an ISO adapter.

Photo legend page 12

| | | | |
|---|-------------------------------------|---|---|
| A | Power supply wire +12 Volts (Red) | F | Speaker connector |
| B | Ground cable (Black) | G | High level connector |
| C | Remote cable (Blue) | H | Power supply connector and car speakers |
| D | Power supply connector | I | Car radio connectors |
| E | Power supply connector and speakers | J | Remote control wire |
| | | K | Remote control |

INTÉGRATION IBUS 2.1 - CAISSON SUBWOOFER + AMPLI 2 CANAUX

Manuel d'utilisation

Version Française

Nous vous remercions d'avoir choisi nos produits et de partager avec nous notre philosophie "the Spirit of Sound". Afin d'exploiter toutes les performances de ce caisson plat amplifié, nous vous conseillons de lire ce livret, puis de le conserver avec précaution pour pouvoir vous y référer ultérieurement.

Tout problème dû au non-respect des règles d'utilisation peut entraîner l'invalidation de la garantie.

Avertissement

L'écoute prolongée à fort niveau au-delà de 110 dB peut détériorer durablement l'audition. Des écoutes même brèves à plus de 130 dB peuvent provoquer des lésions auditives irréversibles.

**Pour validation de la garantie Focal,
merci de nous retourner la garantie jointe dans les 10 jours.**

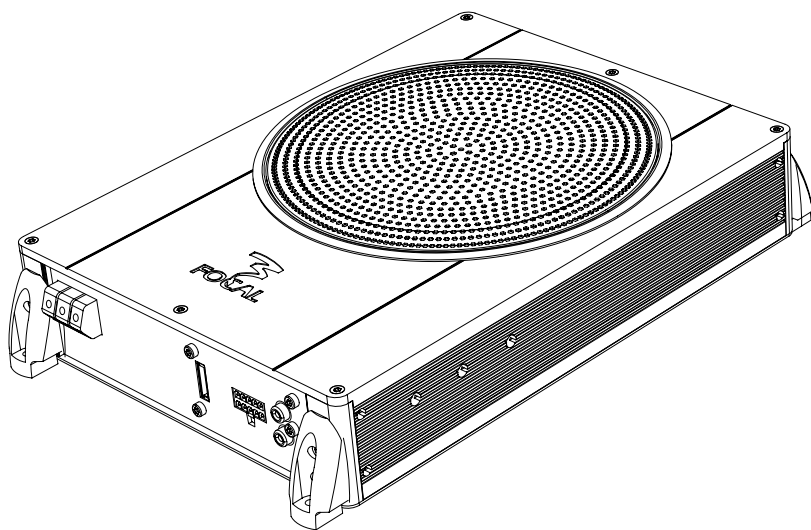

FOCAL[®]
the Spirit of Sound

CE

Focal-JMlab[®] - BP 374 - 108, rue de l'Avenir - 42353 La Talaudière cedex - France - www.focal.com
Tél. (+33) 04 77 43 57 00 - Fax. (+33) 04 77 43 57 04

Dans un but d'évolution, Focal-JMlab se réserve le droit de modifier les spécifications techniques de ses produits sans préavis. Images non contractuelles.

INTÉGRATION IBUS 2.1 - CAISSON SUBWOOFER + AMPLI 2 CANAUX

Manuel d'utilisation

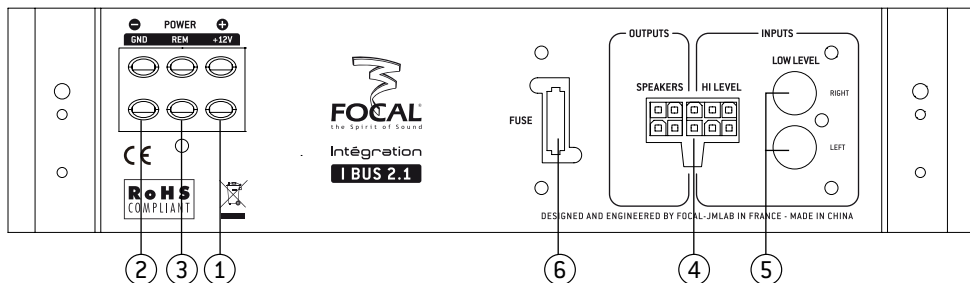
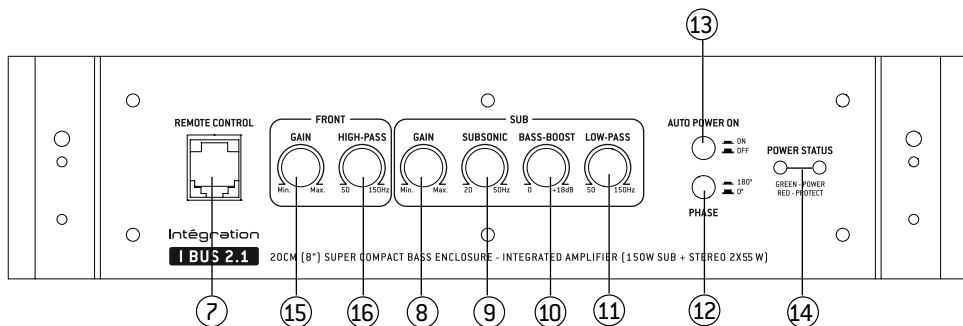

INTÉGRATION IBUS 2.1 - CAISSON SUBWOOFER + AMPLI 2 CANAUX

Manuel d'utilisation

7

- ① **+12V** : Le connecteur d'alimentation +BATT est dédié à recevoir le câble d'alimentation assurant la liaison entre l'amplificateur et la borne positive (+) de la batterie.
- ② **GND** : Le connecteur d'alimentation GND (ground) est dédié à recevoir le câble d'alimentation négatif (-) assurant la liaison entre l'amplificateur et le châssis du véhicule.
- ③ **REM** : Le connecteur REM assure la liaison entre le IBUS 2.1 et la source (autoradio) via une sortie REM ou REMOTE de l'autoradio. Cela permet la mise sous tension automatique de l'amplificateur dès la mise sous tension de la source (autoradio)... Dans certains cas, les autoradios d'origine (OEM) n'ont pas de câblage du Remote donc ne peuvent envoyer un signal pour le démarrage du caisson IBUS 2.1. Nous préconisons alors de sortir le câble de la fiche ISO et de connecter le câble bleu sur un « plus » après contact. Veillez à mettre le connecteur « auto power on » (n°13) sur la position OFF. Sans le respect de ces consignes, le IBUS 2.1 risque de ne pas avoir un fonctionnement optimal.
- ④ **OUTPUT/HI LEVEL INPUT** : le bornier Output/hi level permet de connecter l'autoradio en signal haut niveau mais également de sortir le signal amplifié du caisson vers les haut parleurs (partie gauche : « OUTPUT »). Dans le cas d'un branchement en RCA, vous êtes obligé de débrancher la prise prévue a cet effet sur le faisceau du cable..... Ces sorties permettent d'amplifier vos voies avant (un kit éclaté 2 voies) avec une très grande puissance (2x55W RMS). Attention de respecter scrupuleusement cette consigne sous peine de détériorer le produit.
- ⑤ **INPUT** : Les fiches RCA permettent d'acheminer le signal bas niveau de la source vers l'iBus 2.1.
- ⑥ **FUSE** : Le connecteur FUSE est dédié à la connection des fusibles de l'amplificateur. En cas de remplacement, bien vérifier la conformité de l'ampérage.
- ⑦ **REMOTE CONTROL** : Le connecteur REMOTE CONTROL est dédié au branchement de la commande déportée fournie.
- ⑧ ⑮ **GAIN** : Le potentiomètre rotatif GAIN permet d'ajuster le niveau du signal entrant dans l'amplificateur. Le gain en tension varie de 0,2 V à 5 V.
- ⑨ **SUBSONIC** : Le potentiomètre rotatif SUBSONIC permet de régler la valeur du filtre passe-haut. La valeur sélectionnée définit la fréquence à partir de laquelle le signal sera amplifié.
- ⑩ **BASS BOOST** : Le potentiomètre rotatif BASS BOOST permet de rehausser le niveau sonore de 0 à + 18 dB. La fréquence centrale est de 80 Hz.
- ⑪ **LO PASS** : Le potentiomètre rotatif LO PASS permet de régler la valeur du filtre passe-bas. La valeur sélectionnée définit la fréquence jusqu'à laquelle le signal sera amplifié.
- ⑫ ⑯ **Hi PASS** : Le potentiomètre rotatif Hi PASS permet de régler la valeur du filtre passe-haut. (L'amplification sera assurée jusqu'à la valeur sélectionnée).
- ⑫ **PHASE** : Le sélecteur PHASE permet d'ajuster la mise en phase du canal grave en fonction de l'installation. Pour déterminer la bonne position de cet inverseur, il suffit de vérifier si le sens choisi correspond à celui procurant (en association avec le système avant) le maximum de grave).

INTÉGRATION IBUS 2.1 - CAISSON SUBWOOFER + AMPLI 2 CANAUX

Manuel d'utilisation

8

- Ⓑ **AUTO POWER** : En mode ON, il n'est pas nécessaire de brancher le câble remote si vous utilisez les entrées haut niveau. Ne fonctionne pas avec les entrées RCA. Cependant, nous privilégions la solution du câblage direct du câble remote sur un "plus après contact" (cf n°3).
- Ⓘ **TÉMOIN LUMINEUX** : Le témoin lumineux permet de vérifier le bon fonctionnement de l'amplificateur. La couleur verte de la DEL (diode électroluminescente) signifie que l'amplificateur est sous tension et que son fonctionnement est normal. La couleur rouge de la DEL indique que l'amplificateur se trouve en protection suite à un dysfonctionnement quelconque (surchauffe, câblage défectueux, ...).

Conditions de garantie

En cas de problème, adressez-vous en premier lieu à votre revendeur Focal.

La garantie pour la France sur tout matériel Focal est de 2 ans. En cas de matériel défectueux, celui-ci doit être expédié à vos frais, dans son emballage d'origine auprès du revendeur, lequel analysera le matériel et déterminera la nature de la panne. Si celui-ci est sous garantie, le matériel vous sera rendu ou remplacé en "franco de port". Dans le cas contraire, un devis de réparation vous sera proposé. La garantie ne couvre pas les dommages résultant d'une mauvaise utilisation ou d'un branchement incorrect (bobines mobiles brûlées par exemple...).

En dehors de la France, le matériel Focal est couvert par une garantie dont les conditions sont fixées localement par le distributeur officiel Focal de chaque pays, en accord avec les lois en vigueur sur le territoire concerné.

Câblage traditionnel :

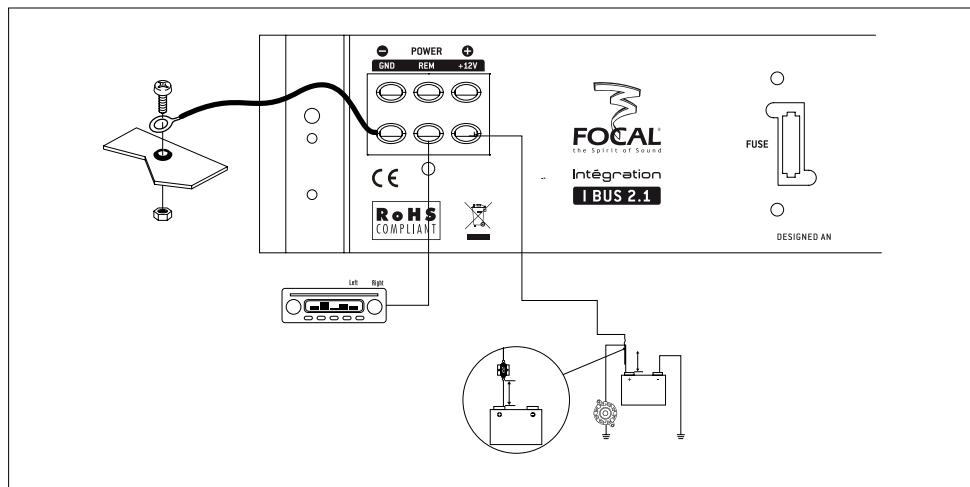

INTÉGRATION IBUS 2.1 - CAISSON SUBWOOFER + AMPLI 2 CANAUX

Manuel d'utilisation

9

Installation

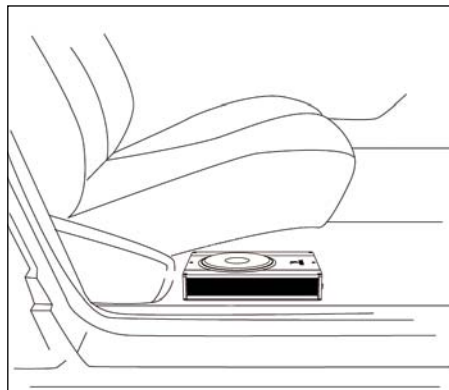
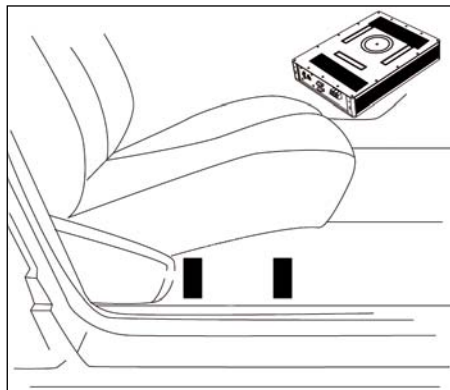

Si votre autoradio n'est pas équipé d'un connecteur ISO vous devez vous procurer un adaptateur "ISO".

Légende photo page 12

| | | | |
|----------|--|----------|---|
| A | Câble d'alimentation +12 volts (Red) | F | Connecteur haut-parleur |
| B | Câble de masse (Noir) | G | Connecteur haut niveau |
| C | Câble remote (Bleu) | H | Connecteur alimentation et haut-parleur de la voiture |
| D | Connecteur d'alimentation | I | Connecteurs autoradio |
| E | Connecteur d'alimentation et haut-parleurs | J | Câble remote contrôlé |
| | | K | Remote contrôlé |

CONNECTION / CONNEXION

User manual / Manuel d'utilisation

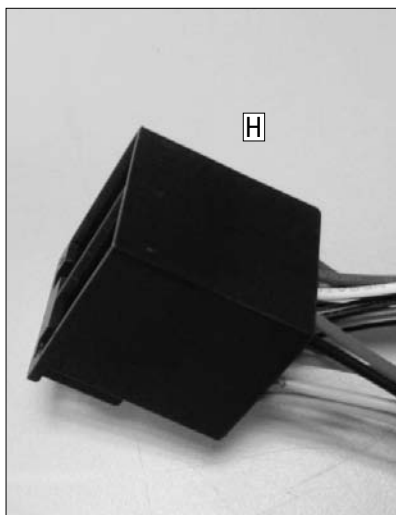
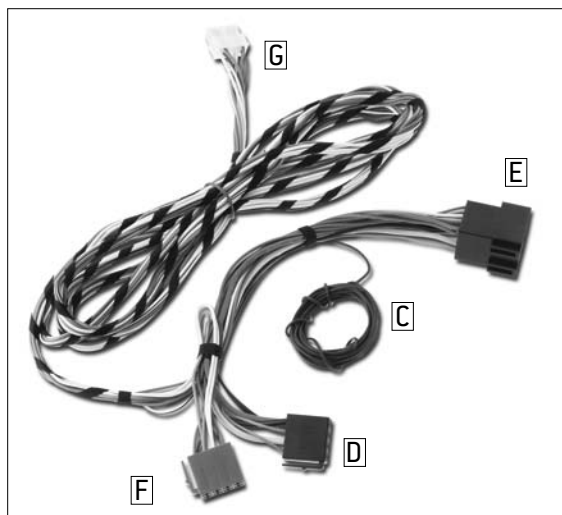

CONNECTION / CONNEXION

User manual / Manuel d'utilisation

11

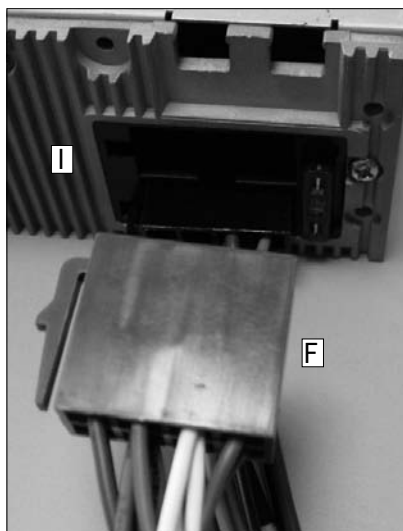
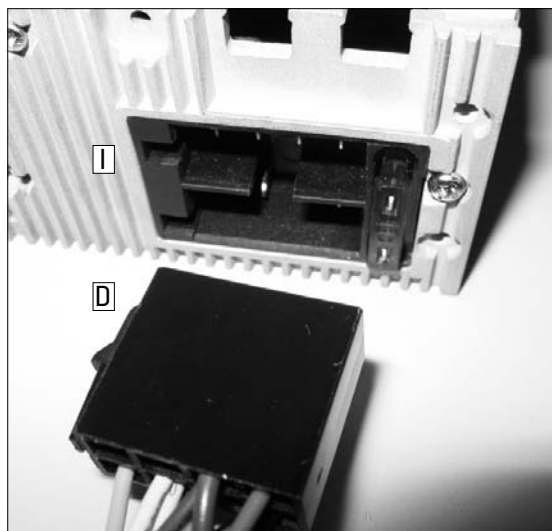
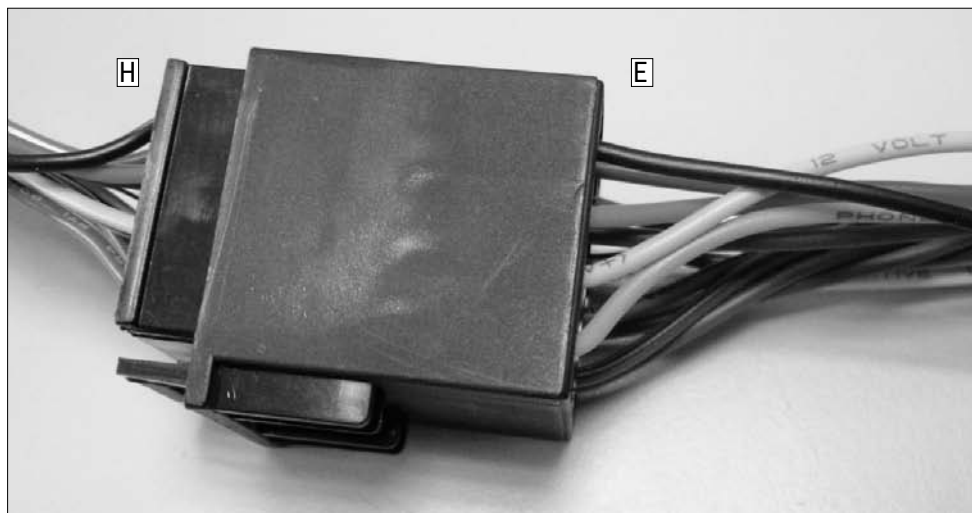

CONNECTION / CONNEXION

User manual / Manuel d'utilisation

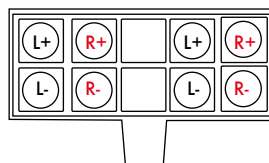
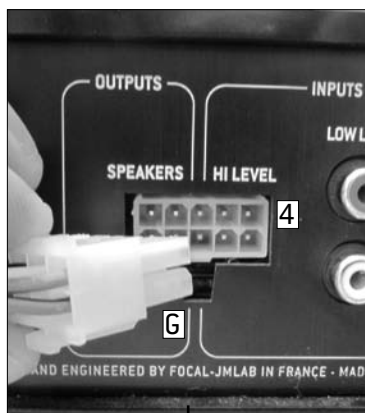
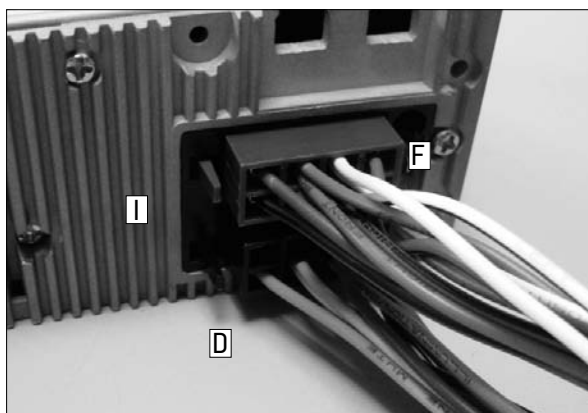
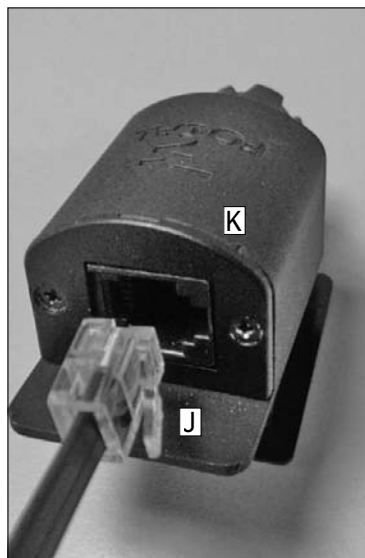

CONNECTION / CONNEXION

User manual / Manuel d'utilisation

13

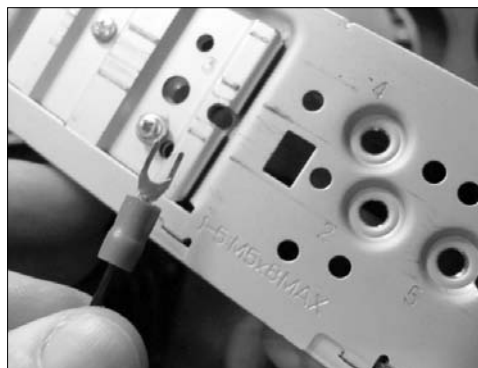
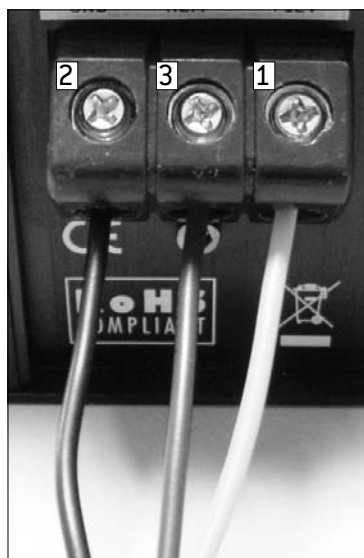
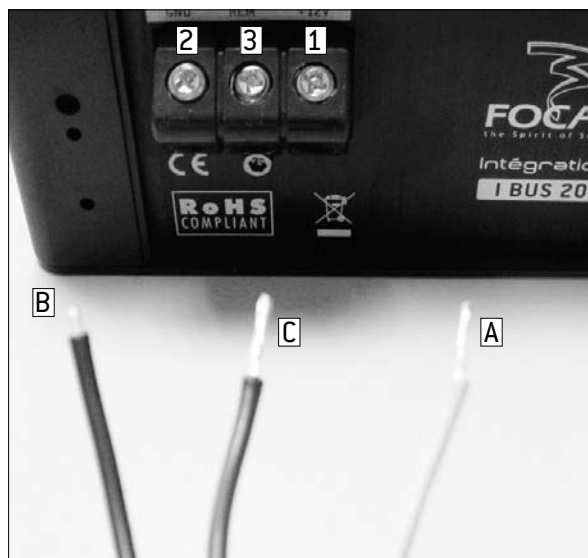

Ground wiring on the source (black wire on beam). Cancel echo effects and parasitic interference.
Câblage de la masse sur auto-radio (fil noir sur faisceau). Supprime les effets échos et les bruits parasites.

CONNECTION / CONNEXION

User manual / Manuel d'utilisation

14

Please refer to the technical information below for the configuration of your Plug and Play cable according to your type of car head unit. Optimal operation of the product can only be guaranteed if these instructions are respected and applied. Connecting methods in the case of ISO-standard or FAKRA-standard car head unit (in this case, the ISO/FAKRA Y-cable for the brand of your vehicle will be required).

Merci de vous référer aux informations techniques ci dessous pour la configuration de votre câble Plug and play, selon votre type d'autoradio.

Le fonctionnement optimal du produit ne peut être garanti que si ces consignes sont respectées et appliquées.

Modes de raccordement dans le cas d'un autoradio au stand ISO ou d'un autoradio au standard Fakra (dans ce cas, le "y" ISO/FAKRA à la marque de votre véhicule vous sera indispensable)

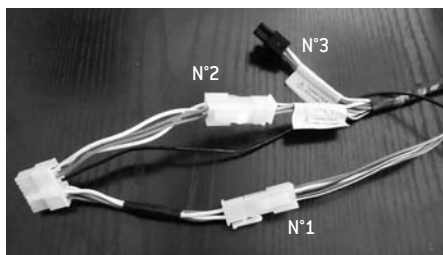

N°1 Input High level plug
N°2 High level "mode" plug
N°3 RCA "mode" plug

N°1 - Prise d'entrées haut niveau
N°2 - Prise de "mode haut niveau"
N°3 - Prise de "mode RCA"

"High level mode"

You used the speaker outputs of your head unit
(original model)

"Mode Haut niveau"(par défaut)

Vous utilisez les sorties haut parleur de votre autoradio.
(par exemple tous les autoradios d'origine sans connecteur
RCA)

"RCA mode"

You used the RCA outputs of your head unit
(after market model)"

Mode RCA"

Vous utilisez les sorties RCA de votre autoradio
(type after market)

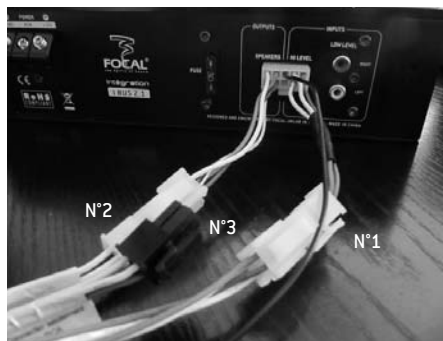

N°1: Plugged
N°2: Plugged
N°3: Not Plugged

N°1 : Connecté
N°2 : Connecté
N°3 : Non connecté



N°1: Not Plugged
N°2: Not plugged
N°3: Plugged

N°1 : Non connecté
N°2 : Non connecté
N°3 : Connecté

АКТИВНЫЙ САБВУФЕР FOCAL INTEGRATION IBUS 2.1 СО ВСТРОЕННЫМ 2-Х КАНАЛЬНЫМ УСИЛИТЕЛЕМ ДЛЯ ПОДКЛЮЧЕНИЯ ВНЕШНЕЙ АКУСТИКИ/ Руководство пользователя

15

Поздравляем Вас с приобретением автомобильных акустических систем FOCAL. Мы счастливы, что Вы разделяете вместе с нами нашу «Философию Звука» (the Spirit of Sound). Качество инсталляции автомобильных акустических систем в значительной степени влияет и на качество звучания и на безопасность их эксплуатации, поэтому для достижения оптимальных результатов мы рекомендуем ознакомиться с данным руководством. Несоблюдение инструкций может привести к повреждениям, не покрываемым гарантией.

Предупреждение

Длительное прослушивание музыки с высоким уровнем звукового давления (более 110 децибел) может вызвать длительное нарушение слуха. Звуковое давление более 130 децибел может привести к перманентному нарушению слуха.

На это изделие распространяется гарантия, действующая в соответствии с законодательством Вашей страны.

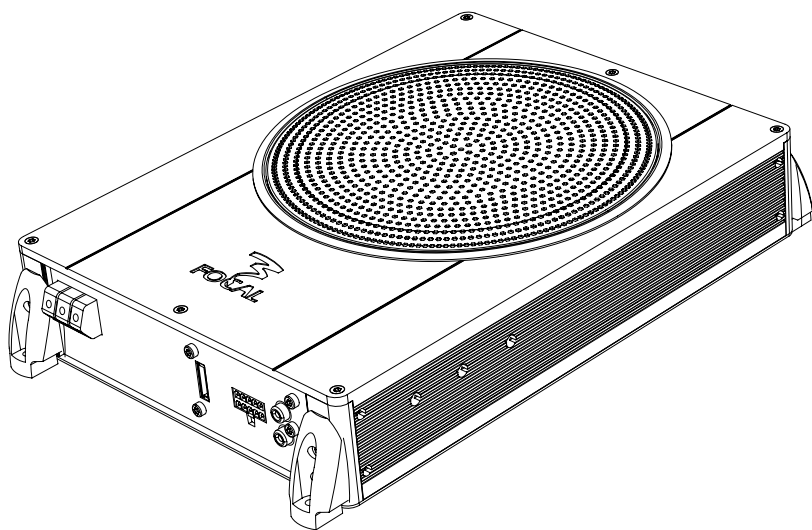

FOCAL[®]
the Spirit of Sound

CE

ИЗГОТОВИТЕЛЬ: FOCAL, Франция, 42354 Ла Талодьер седекс, рю де л'Авенир 108, BP 50401,
тел. (33)04 77 43 5700, www.focal.com

В связи с постоянно прогрессирующей технологией, Focal оставляет за собой право вносить изменения в спецификации без предварительного уведомления. Визуальные изображения могут не точно соответствовать определенному продукту.

АКТИВНЫЙ САБВУФЕР FOCAL INTEGRATION IBUS 2.1 СО ВСТРОЕННЫМ 2-Х КАНАЛЬНЫМ УСИЛИТЕЛЕМ ДЛЯ ПОДКЛЮЧЕНИЯ ВНЕШНЕЙ АКУСТИКИ/

Руководство пользователя

Описание разъемов и органов управления

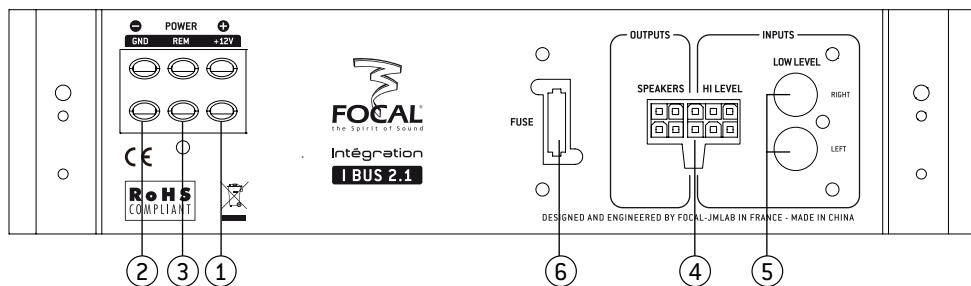
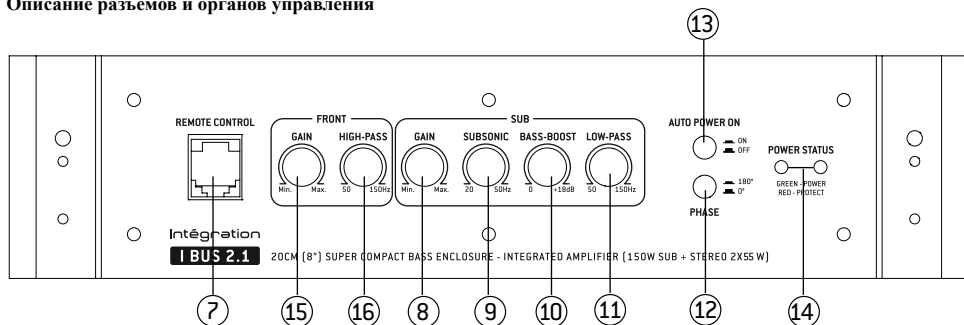

Традиционная схема подключения питания:

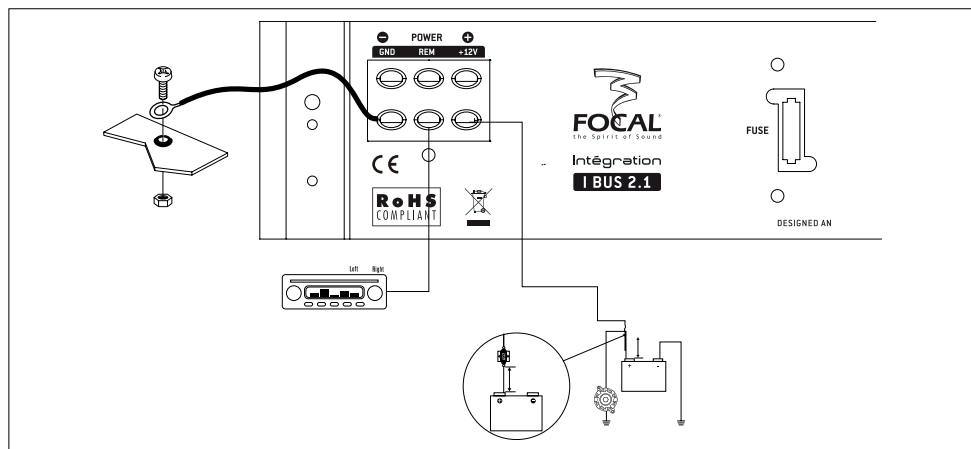

АКТИВНЫЙ САБВУФЕР FOCAL INTEGRATION IBUS 2.1 СО ВСТРОЕННЫМ 2-Х КАНАЛЬНЫМ УСИЛИТЕЛЕМ ДЛЯ ПОДКЛЮЧЕНИЯ ВНЕШНЕЙ АКУСТИКИ/Руководство пользователя

17

+12V: клемма для подключения «плюсового» («+») кабеля питания. Проверьте номинал штатного предохранителя, защищающего провод питания штатной магнитолы. Если он более 20 А, тогда для подключения питания (+12 V и GND) Вы можете воспользоваться проводами А и В многофункционального комплекта проводов (входит в комплект поставки). Если номинал штатного предохранителя меньше 20 А (или он постоянно выходит из строя), подключите питание по традиционной схеме – отдельным проводом от плюсовой клеммы аккумулятора защищенным предохранителем.

GND (ground - «масса»): клемма для подключения «минусового» («-») кабеля питания.

REM: клемма для подключения кабеля, управляющего автоматическим включением/выключением усилителя (REMOTE). При такой схеме, во избежание путаницы мы рекомендуем отключить функцию AUTOPOWER ON (п. 13). Штатные головные устройства (ОЕМ) как правило не имеют кабеля включения внешнего усилителя (или антенны) – remote и, в этом случае, не могут включать сабвуфер IBUS20. В этом случае мы рекомендуем отключить синий провод от ISO коннектора и подключить его к проводу на котором появляется +12 В (ACC на замке зажигания или дополнительно установленный тумблером).

HI LEVEL INPUT: Многоконтактный разъем OUTPUT/HI LEVEL позволяет подключить вход встроенного усилителя прямо к акустическим выходам головного устройства и выход двухканального усилителя к акустическим системам – левая часть разъема: “OUTPUT”). К этому достаточно мощному усилителю (2 x 55 Вт RMS) можно подключить фронтальную акустику (например, компонентную 2-х полосную) и, таким образом, значительно улучшить качество звучания аудиосистемы в целом.

INPUT(S): - входные разъемы усилителя для подключения выхода источника сигнала (головного устройства, процессора) так называемого «низкого уровня» (low level) межкомпонентными кабелями RCA.

FUSE: разъем для защитного предохранителя. При замене вышедшего из строя предохранителя, установите новый такого же номинала.

REMOTE CONTROL: разъем для подключения комплектного проводного пульта управления (не путать клеммой REM для подключения кабеля REMOTE, управляющего включением усилителя).

GAIN: - регулировка уровня входной чувствительности усилителя.

SUBSONIC: вращающийся потенциометр регулировки фильтра инфранизких частот (SUBSONIC-фильтр, действует как фильтр высоких частот с крутизной 24 дБ на октаву). Этот фильтр уменьшает слышимые искажения, возникающие из-за того, что движение диффузора сабвуфера не демпфируется акустическим оформлением. Включите фильтр и настройте его в диапазоне 20 – 50 Гц.

BASS BOOST: вращающийся потенциометр, дополнительно усиливающий низкие частоты с коэффициентом от 0 до 18 дБ: на частоте 60 Гц.

LOW PASS: вращающийся потенциометр регулировки частоты среза фильтра низких частот. Частота среза фильтра обычно выбирается в диапазоне от 60 до 100 Гц в зависимости от целого ряда параметров (тип акустического оформления, размеры транспортного средства, место установки сабвуфера, типоразмер акустических систем и т.д.). Начните с частоты 80 Гц и далее сравните звучание системы при разных её значениях.

HI PASS: Вращающийся потенциометр HI-PASS осуществляет регулировку фильтра высоких частот.

PHASE: переключатель фазы (0 или 180°). Правильным является такое положение регулятора, с которым с точки зрения слушателя сабвуфер лучше согласуется с фронтальной акустикой.

AUTO POWER ON: в положении ON сабвуфер включается автоматически при появлении сигнала на входе высокого уровня (HI LEVEL INPUT). В качестве приоритетной схемы включения мы рекомендуем прямую подачу питания на клемму remote (п. 3).

LED: светодиод, отображающий состояние усилителя. Когда светодиод горит зеленым светом, это значит, что он включен и работает нормально. Если светодиод красный, значит сработала одна из цепей защиты (перегрев, неправильное подключение и т.д.).

АКТИВНЫЙ САБВУФЕР FOCAL INTEGRATION IBUS 2.1 СО ВСТРОЕННЫМ 2-Х КАНАЛЬНЫМ УСИЛИТЕЛЕМ ДЛЯ ПОДКЛЮЧЕНИЯ ВНЕШНЕЙ АКУСТИКИ/ Руководство пользователя

18

Выберите место установки активного сабвуфера, хорошо защищенное от влаги и пыли. Благодаря компактным размерам плоские сабвуферы FOCAL INTEGRATION легко могут быть установлены под передними сиденьями автомобиля. Надежно закрепите сабвуфер в выбранном для установки месте.

Описание многофункционального комплекта проводов

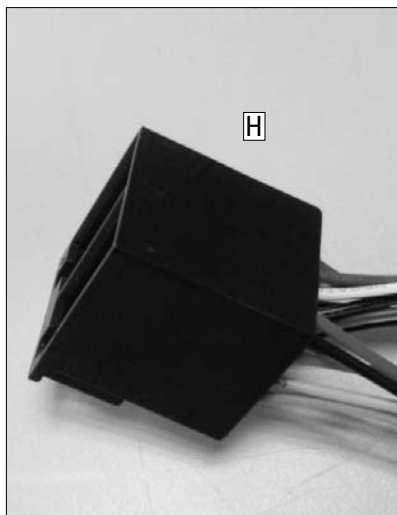
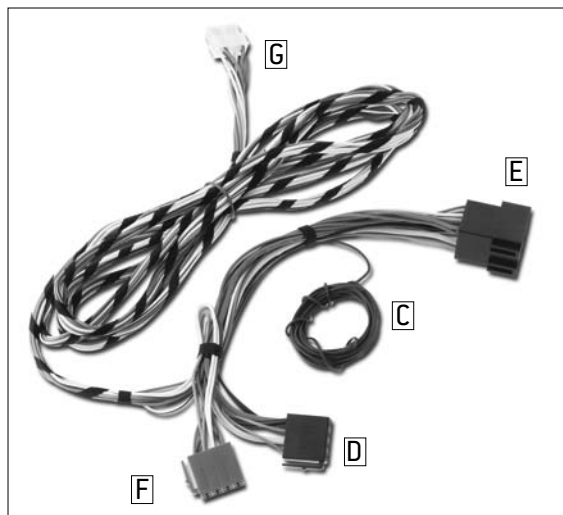

АКТИВНЫЙ САБВУФЕР FOCAL INTEGRATION IBUS 2.1 СО ВСТРОЕННЫМ 2-Х КАНАЛЬНЫМ УСИЛИТЕЛЕМ ДЛЯ ПОДКЛЮЧЕНИЯ ВНЕШНЕЙ АКУСТИКИ/

Руководство пользователя

Многофункциональный комплект проводов предназначен для простого и быстрого подключения сабвуфера к штатным головным устройствам оснащенным разъемами типа ISO.

A – «плюсовой» кабель питания для подключения к клемме +12 V сабвуфера (красный)

B – «минусовой» кабель питания для подключения к клемме GND сабвуфера (черный)

C - управляющий кабель REMOTE (голубой)

D – разъем с проводами питания

E – комбинированный разъем с акустическими и питающими проводами

F – разъем с акустическими проводами

G – разъем для подключения к входу высокого уровня HI LEVEL INPUT

H – штатный комбинированный разъем (питание и акустика)

I – разъем в корпусе магнитолы

J – кабель для подключения проводного пульта управления REMOTE CONTROL

K – проводной пульт управления REMOTE CONTROL

Предупреждение: Проверьте номинал штатного предохранителя, защищающего провод питания штатной магнитолы. Если он более 20 А, тогда для подключения питания (+12 V и GND) Вы можете воспользоваться проводами A и B многофункционального комплекта проводов (входит в комплект поставки). Если номинал штатного предохранителя меньше 20 А (или он постоянно выходит из строя), подключите питание по традиционной схеме – отдельным проводом от плюсовой клеммы аккумулятора защищенным предохранителем.

Предупреждение: перед отключением питания штатной магнитолы убедитесь в наличии раскодирующего кода.

АКТИВНЫЙ САБВУФЕР FOCAL INTEGRATION IBUS 2.1 СО ВСТРОЕННЫМ 2-Х КАНАЛЬНЫМ УСИЛИТЕЛЕМ ДЛЯ ПОДКЛЮЧЕНИЯ ВНЕШНЕЙ АКУСТИКИ/ Руководство пользователя

20

Описание многофункционального комплекта проводов

Отключите от магнитолы штатный разъем Н и подключите его к разьему Е:

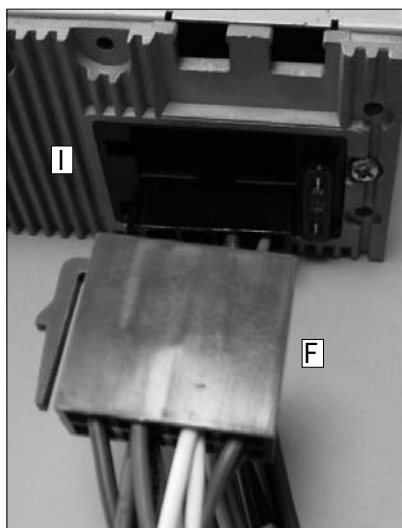
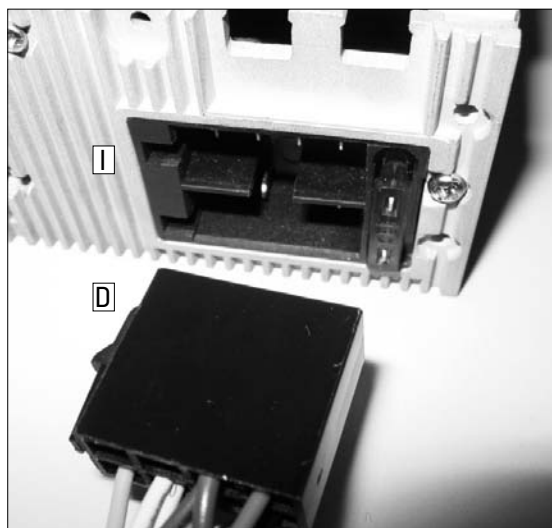
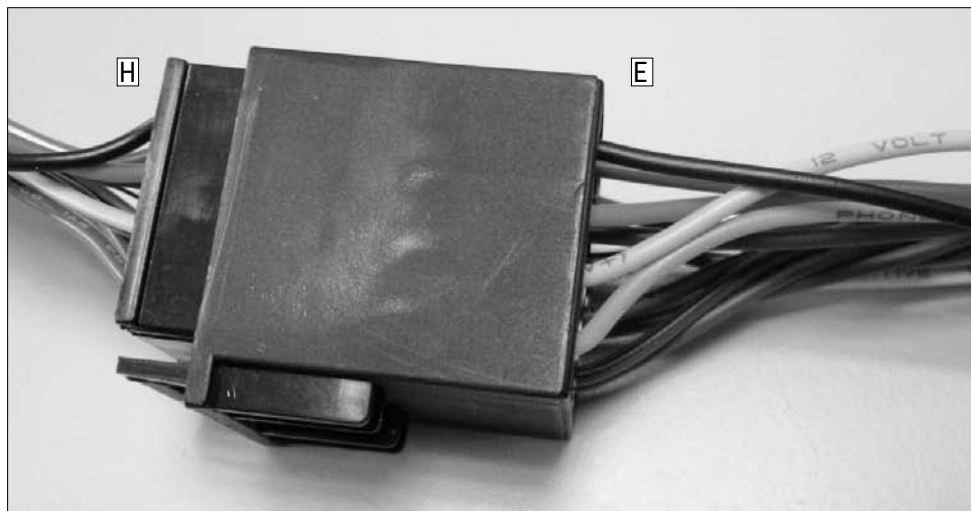

АКТИВНЫЙ САБВУФЕР FOCAL INTEGRATION IBUS 2.1 СО ВСТРОЕННЫМ 2-Х
КАНАЛЬНЫМ УСИЛИТЕЛЕМ ДЛЯ ПОДКЛЮЧЕНИЯ ВНЕШНЕЙ АКУСТИКИ/
Руководство пользователя

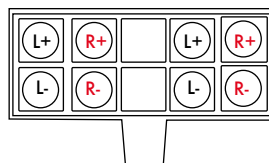
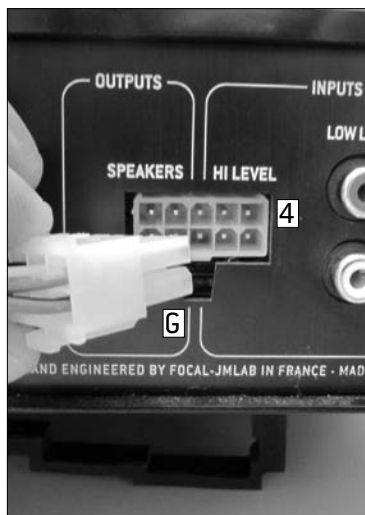
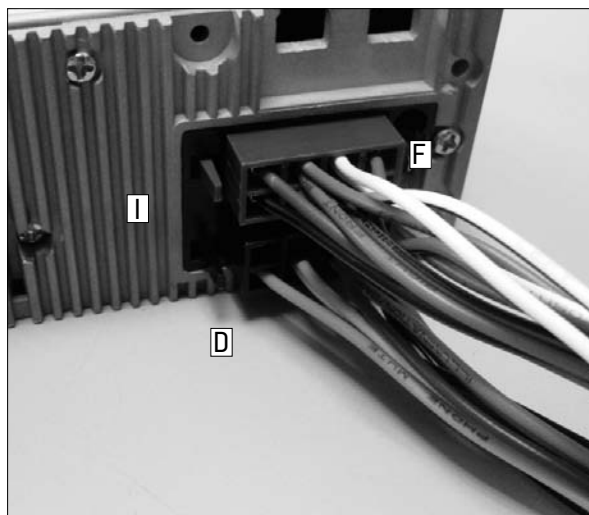
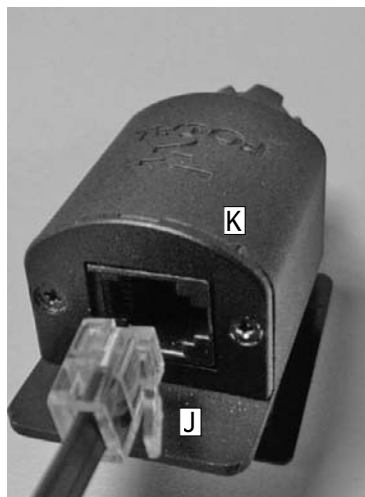
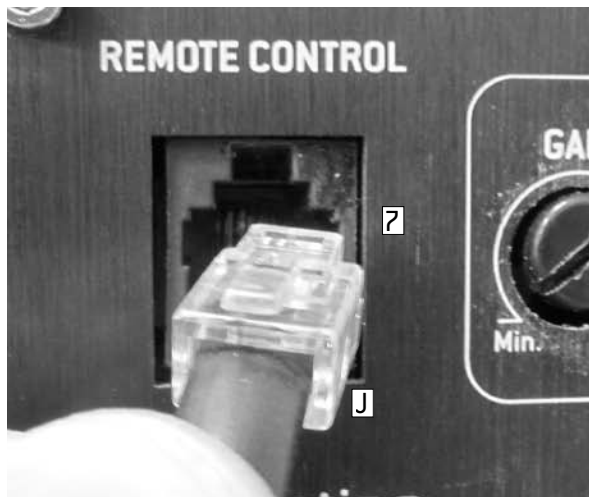

АКТИВНЫЙ САБВУФЕР FOCAL INTEGRATION IBUS 2.1 СО ВСТРОЕННЫМ 2-Х КАНАЛЬНЫМ УСИЛИТЕЛЕМ ДЛЯ ПОДКЛЮЧЕНИЯ ВНЕШНЕЙ АКУСТИКИ/ Руководство пользователя

22

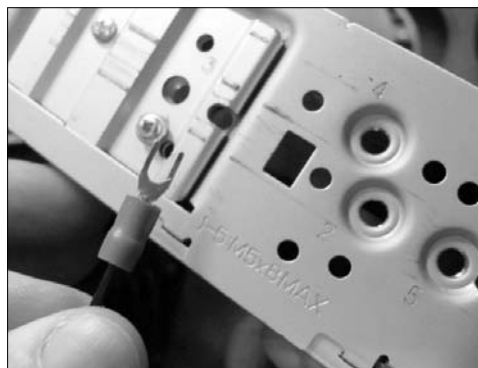
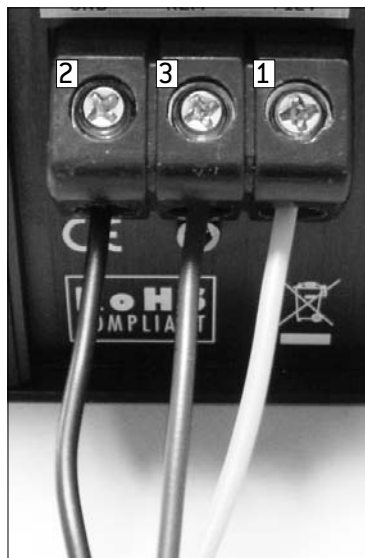
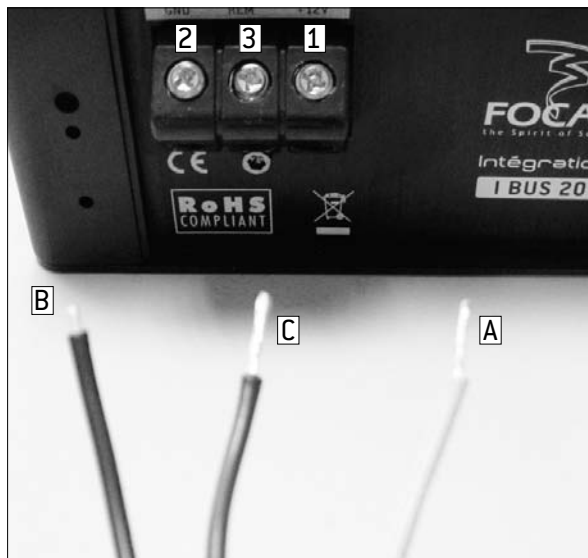

Подключите «минусовые» провода сабвуфера и источника сигнала к одной точке, например, с помощью дистриьютора питания. Альтернативный способ подключения «минусового» провода сабвуфера (черного цвета) – непосредственно к корпусу источника сигнала как на иллюстрации. Это позволит избежать возникновения т. н. «земляной петли» и снизит риск возникновения помех.

АКТИВНЫЙ САБВУФЕР FOCAL INTEGRATION IBUS 2.1 СО ВСТРОЕННЫМ 2-Х КАНАЛЬНЫМ УСИЛИТЕЛЕМ ДЛЯ ПОДКЛЮЧЕНИЯ ВНЕШНЕЙ АКУСТИКИ/

Руководство пользователя

23

Пожалуйста, обратитесь к технической информации ниже для конфигурирования вашего кабеля подключения "Plug and Play" в соответствии с типом головного устройства. Оптимальная эксплуатация изделия гарантируется только в случае, если эти инструкции соблюдаются и применяются.

Способы подключения в случае оснащения головного устройства разъёмами стандарта ISO или FAKRA (в этом случае необходим интерфейсный Y-кабель FAKRA/ISO в соответствии с маркой Вашего автомобиля).

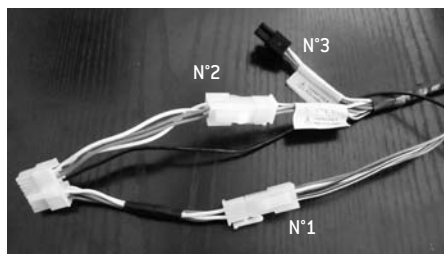

- N ° 1 - Вход высокого уровня
- N ° 2 - Режим подключения по входам высокого уровня
- N ° 3 - Режим подключения по RCA

"Режим высокого уровня" - используются высокоуровневые выходы головного устройства (предназначенные для подключения акустических систем).
(штатная модель ГУ)

"RCA режим" - используются линейные выходы головного устройства с разъёмами RCA
(модели ГУ after market)

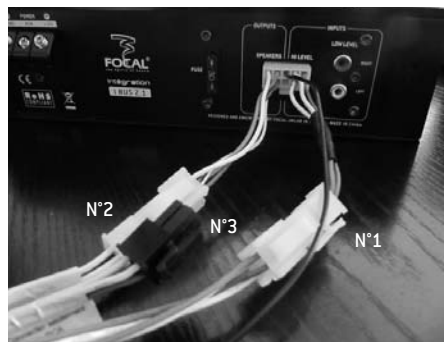

- N ° 1: Подключен
- N ° 2: Подключен
- N ° 3: Не подключен



- N ° 1: Не подключен
- N ° 2: Не подключен
- N ° 3: Подключен

INTEGRATION COAXIAL SPEAKERS / COAXIAUX

User manual / Manuel d'utilisation

24

D Garantiebedingungen

Alle Focal-Lautsprecher sind durch eine vom offiziellen Focal-Vertragshändler in Ihrem Land gewährten Garantie abgedeckt. Einzelheiten bezüglich der Garantiebedingungen erhalten Sie von Ihrem Vertragshändler. Die Gewährleistung erstreckt sich mindestens auf die geltende gesetzliche Garantie des Landes, in dem der Original-Kaufbeleg ausgestellt wurde.

E Condiciones de la garantía

Todos los altavoces Focal están cubiertos por la garantía extendida por el distribuidor oficial de Focal de su país. Su distribuidor le proporcionará detalles concernientes a las condiciones de la garantía. La cobertura de la garantía alcanza por menos hasta la concedida por la garantía legal en vigor en el país en donde se emitió la factura de compra original.

P Condições da garantia

Todos os altifalantes Focal são abrangidos por uma garantia redigida pelo distribuidor oficial da Focal no seu país. O seu distribuidor pode fornecer todos os pormenores relativamente às condições da garantia. A cobertura da garantia estende-se pelo menos ao que é concedido pela garantia legal em vigor no país em que o recibo de compra original foi emitido.

I Condizioni di garanzia

Tutti gli altoparlanti Focal sono coperti dalla garanzia rilasciata dal distributore ufficiale Focal del vostro paese. Il vostro distributore potrà fornirvi tutti i dettagli riguardanti le condizioni di garanzia. La copertura della garanzia comprende almeno ciò che è contemplato dalla garanzia legale in vigore nel paese in cui è stata rilasciata la fattura originale d'acquisto.

NL Garantievoorwaarden

Alle Focal luidsprekers vallen onder een garantie die door de officiële Focal-distributeur in uw land is opgesteld. Uw distributeur kan u alle details leveren met betrekking tot de garantievoorwaarden. Garantiedekking geldt ten minste voor de wettelijke toegekende garantie die van kracht is in het land waar de originele aankoopbon is uitgegeven.

PL Warunki gwarancyjne

Wszystkie głośniki Focal są objęte gwarancją wydawaną przez oficjalnego dystrybutora Focal w Twoim kraju. Dystrybutor poinformuje Cię o wszystkich szczegółach związanych z warunkami gwarancyjnymi. Zakres gwarancji obejmuje przynajmniej gwarancję ustawową oferowaną w kraju, w którym wydano oryginalną fakturę zakupu.

RU Условия гарантии

Все динамики Focal обеспечиваются гарантийным обслуживанием, осуществляемым официальным дистрибьютором Focal в Вашей стране. Ваш дистрибьютор может сообщить Вам все детали, относящиеся к условиям гарантийного обслуживания. Территорией действия условий гарантии является, как минимум, территория той страны где было приобретено данное изделие Focal в соответствии с оригинальным счетом-фактурой.

AR شروط الضمان
تغطي كل السماعات المركزية (focal) بضمان يقدمه موزع السماعات المركزية المعتمد ببلدكم. يمددك الموزع الخاص بك بكل التفاصيل الخاصة بشروط الضمان. يمتد غطاء الضمان على الأقل إلى الفترة التي يمنحها الضمان القانوني الساري في الدولة محل إصدار فاتورة الشراء الأصلية.

ГАРАНТИЯ FOCAL

Продавец продает Покупателю товар, одновременно предоставляя полную информацию о данном товаре в месте приобретения товара в полном соответствии с Законом РФ «О ЗАЩИТЕ ПРАВ ПОТРЕБИТЕЛЕЙ», в чем Покупатель расписался под настоящим гарантийным обязательством.

Продавец гарантирует, что купленный товар является работоспособным, не содержит выявленных механических повреждений и полностью пригоден для использования по назначению на момент осуществления продажи.

В случае обнаружения Покупателем скрытых недостатков товара, Продавец обязуется устранить выявленные недостатки или заменить дефектный товар, в течение 15 дней с момента предъявления претензий Покупателем. При отсутствии у Продавца на момент предъявления соответствующего требования необходимого для замены товара, он обязуется заменить его в течение 45 календарных дней.

Комплектность товара проверяется Покупателем при получении товара в присутствии персонала Продавца. Послепродажные претензии по комплектации товара не принимаются.

Данный гарантийный талон является единственным документом, подтверждающим право на гарантийное обслуживание сервисным центром Продавца приобретенного Покупателем товара. Без предъявления гарантийного талона Продавец претензий к купленному товару не принимает.

Претензии к приобретенному товару принимаются Продавцом только в течение гарантийного срока, указанного в талоне.

Срок службы для акустических систем и динамических головок составляет три года, для усилителей мощности пять лет.

Гарантийный срок товара исчисляется с даты продажи товара Покупателю, указанной в гарантийном талоне.

В случае обнаружения неисправности, изделие доставляется в сервисный центр для проверки. По результатам проверки при обоснованности претензии производится ремонт или замена изделия. Неисправные детали и узлы, которые были заменены в ходе ремонта, являются собственностью сервисного центра.

Продавец гарантирует бесплатное устранение технических неисправностей товара или его замену в течение гарантийного срока, который составляет 1 (один) год в случае соблюдения Покупателем правил и условий гарантийного обслуживания.

Гарантия не действует в следующих случаях:

Не соблюдение норм эксплуатации изделия, превышение эксплуатационных параметров, небрежное обращение, не правильное подключение и т.д.

Механические повреждения изделия и повреждения вызванные попаданием внутрь изделия посторонних предметов, веществ, жидкостей и т.д. Повреждения вызванные природными явлениями, стихийными бедствиями, пожаром и т.д.

Изделие подвергалось вмешательству или ремонту не уполномоченными на то лицами или сервисными центрами.

ГАРАНТИЯ FOCAL

В случае установки и подключения изделия не сертифицированными установочными центрами.

Продавец (название компании, телефон) _____

Дата продажи товара “___” _____ 20__ г.

Серийный номер изделия _____

Подпись уполномоченного лица продавца _____

С техническими характеристиками приобретенных изделий, правилами и условиями гарантийного обслуживания

ознакомлен и согласен, комплектность и состояние изделий проверены:

Покупатель _____ /Ф.И.О. _____

Garantie France

Pour validation de la garantie Focal, nous renvoyer cette page dans les 10 jours, à l'adresse suivante :

Focal-JMLab - BP 374 - 108, rue de l'Avenir - 42353 La Talaudière cedex - FRANCE

Il est maintenant possible d'enregistrer son produit en ligne : www.focal.com/garantie

Vous :

Votre nom : _____ Âge : _____ Profession : _____

Votre adresse complète : _____

Votre adresse e-mail : _____

Vos centres d'intérêts :

Chez vous, possédez-vous des enceintes haute-fidélité ? - Oui - Non

Si oui, précisez la marque : _____

Lisez-vous la presse écrite ? - Oui - Non

Si oui, quel(s) titre(s) : _____

Votre équipement audio/vidéo (marques et modèles) avant l'acquisition du produit Focal :

Lecteur CD /tuner : _____ Lecteur multimédia : _____

Système de navigation : _____ Amplificateur : _____

Kit haut-parleur : _____ Caisson de grave / subwoofer : _____

Autres éléments : _____

Votre choix pour l'achat de ce modèle Focal s'est fait en fonction de :

- | | |
|---|--|
| <input type="checkbox"/> - Conseil du revendeur | <input type="checkbox"/> - Conseil d'un ami, relation |
| <input type="checkbox"/> - Visite d'un salon, d'une exposition | <input type="checkbox"/> - Rapport qualité / prix |
| <input type="checkbox"/> - Qualité sonore, écoute en auditorium | <input type="checkbox"/> - Possède déjà des produits Focal |
| <input type="checkbox"/> - Fiabilité / qualité de fabrication | <input type="checkbox"/> - Catalogues |
| <input type="checkbox"/> - Esthétique / finition | <input type="checkbox"/> - Matériel français |
| <input type="checkbox"/> - Article de presse écrite (si oui, précisez le titre du magazine) : _____ | <input type="checkbox"/> - Autre : _____ |

Votre Produit Focal :

Modèle : _____ N° de série : _____

Nom du revendeur : _____ Ville : _____

Date de l'achat : _____ Prix de l'achat : _____

Avez-vous confié l'installation du produit à votre revendeur ? - Oui - Non

Si non, pourquoi : _____

Ces informations sont nécessaires à notre société pour traiter votre demande. Elles sont enregistrées dans notre fichier de clients et peuvent donner lieu à l'exercice du droit d'accès et de rectification auprès de notre service clientèle (04 77 43 57 00).

Si vous ne souhaitez pas que vos données soient utilisées par nos partenaires à des fins de prospection, veuillez cocher la case ci-contre.

Si vous ne souhaitez pas recevoir des propositions commerciales de nos partenaires par voie électronique, merci de cocher la case ci-contre:

Vous êtes susceptibles de recevoir des offres commerciales de notre société pour des produits analogues à ceux que vous avez achetés.

Si vous ne le souhaitez pas, cochez la case ci-contre.

Nous garantissons la confidentialité de ces informations.

International guarantee

For the validation of the Focal guarantee, send back this sheet within 10 days to the following address:

Focal-JMlab - BP 374 - 108, rue de l'Avenir - 42353 La Talaudière cedex - FRANCE

Now it's possible to register on line : www.focal.com/warranty

About yourself:

Your name: _____ Your age: _____ Your job: _____

Your full address: _____

Your e-mail address: _____

Your hobbies:

At home, do you own Hi-Fi loudspeakers? - Yes - No

If yes, specify the brand: _____

Do you read the press? - Yes - No

If yes, which magazine(s)? _____

Your audio/video equipment (brands and models) before the acquisition of Focal products:

CD player/tuner: _____ Multimedia player: _____

Navigation system: _____ Amplifier: _____

Speakers: _____ Enclosure/subwoofer: _____

Other elements: _____

Your choice for the purchase of this Focal model was made according to:

- Dealer's advice

- Friend's or family's advice

- Visiting an exhibition/a show

- Quality-price ratio

- Sound quality/listening room

- Already own Focal products

- Reliability/manufacturing quality

- Catalogues

- Design/Finish

- French product

- Article in the press (if yes, specify the title of the magazine) _____

- Other : _____

Your Focal product:

Model: _____ Serial number: _____

Dealer's name: _____ City: _____

Date of your purchase: _____ Price of your purchase: _____

Did you leave the product installation to your dealer's care? - Yes - No

If not, why? _____

This information is necessary to our company to deal with your request. It is registered in our customer file and can give you the right to have access to and correct the information that concerns you through our customer service (+33 477 435 700).

If you do not wish to have your data used by our partners on commercial purpose, tick this box:

If you do not wish to receive commercial propositions from our partners by e-mail, please tick this box:

You may receive commercial offers from our company for products similar to those you have bought.

If you do not wish to, tick that box:

The information given on this page will remain confidential.

SCEB-120917/4 - COD01340